

Mastenboek Aluminium masten

Sapa Pole Products

**Project N242-Edisonstraat Alkmaar
Provincie Noord-Holland**

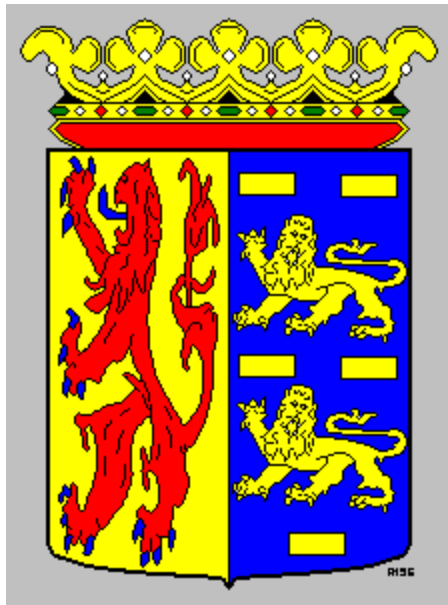

Disclaimer:

Dit document is eigendom van Sapa Pole Products te Drunen en mag zonder schriftelijke toestemming der eigenares niet worden vermenigvuldigd, noch voor derden worden gebruikt of aan derden ter inzage worden verstrekt.

Adviesbureau Mijnsen voor Provincie Noord Holland 122762C-AW / 16-04-2014.

Contents

Aluminium drukknopmast 1,3 mtr.....	3
Type 3850001303.....	3
Aluminium unimast LPH 2,3 mtr.....	4
Type 3850002307.....	4
Aluminium enkelvoudig opzetstuk.....	5
Type 3000108501.....	5
Aluminium drievoudig opzetstuk.....	6
Type 3000308501.....	6
Aluminium voorwaarschuwingsseinmast LPH 5,4 mtr.....	7
Type 3850005401.....	7
Aluminium zweepmast 8,0 mtr.....	8
Invultekening 38ZWZ00001.....	8
Aluminium portaal 13,6 mtr.....	9
Invultekening 38PTM00001.....	9
Aluminium portaal 17,2 mtr.....	10
Invultekening 38PTM00001.....	10
Aluminium enkele uithoudermast LPH 10,0 mtr OVL/VRI,.....	11
Type 1110022655.....	11
Aluminium enkele uithoudermast LPH 10,0 mtr OVL/ANWB,.....	12
Type 06ANWB-10-02.....	12
BOUWSTOFFEN ALUMINIUM LICHTMASTEN.....	13

Disclaimer:

Dit document is eigendom van Sapa Pole Products te Drunen en mag zonder schriftelijke toestemming der eigenares niet worden vermenigvuldigd, noch voor derden worden gebruikt of aan derden ter inzage worden verstrekt.

Adviesbureau Mijnsen voor Provincie Noord Holland 122762C-AW / 16-04-2014.

Aluminium drukknopmast 1.3 mtr
Type 3850001303

Lichtmast: paaltopmast

Uitvoering volgens tekening nr: Sapa 3850001303

Lichtmast van aluminium

Uitvoeringsvorm: cilindrisch

Nominale masthoogte: 1,3 mtr

Beschermingswijze: zwart-wit bandage middels poedercoating conform norm

2-delige PP maaiveldbeschermer zwart

Lengte van het grondstuk: 0,95 mtr.

Los meegeleverd: universeel grondvleugel 3711420001

Disclaimer:

Dit document is eigendom van Sapa Pole Products te Drunen en mag zonder schriftelijke toestemming der eigenares niet worden vermenigvuldigd, noch voor derden worden gebruikt of aan derden ter inzage worden verstrekt.

Adviesbureau Mijnsen voor Provincie Noord Holland 122762C-AW / 16-04-2014.

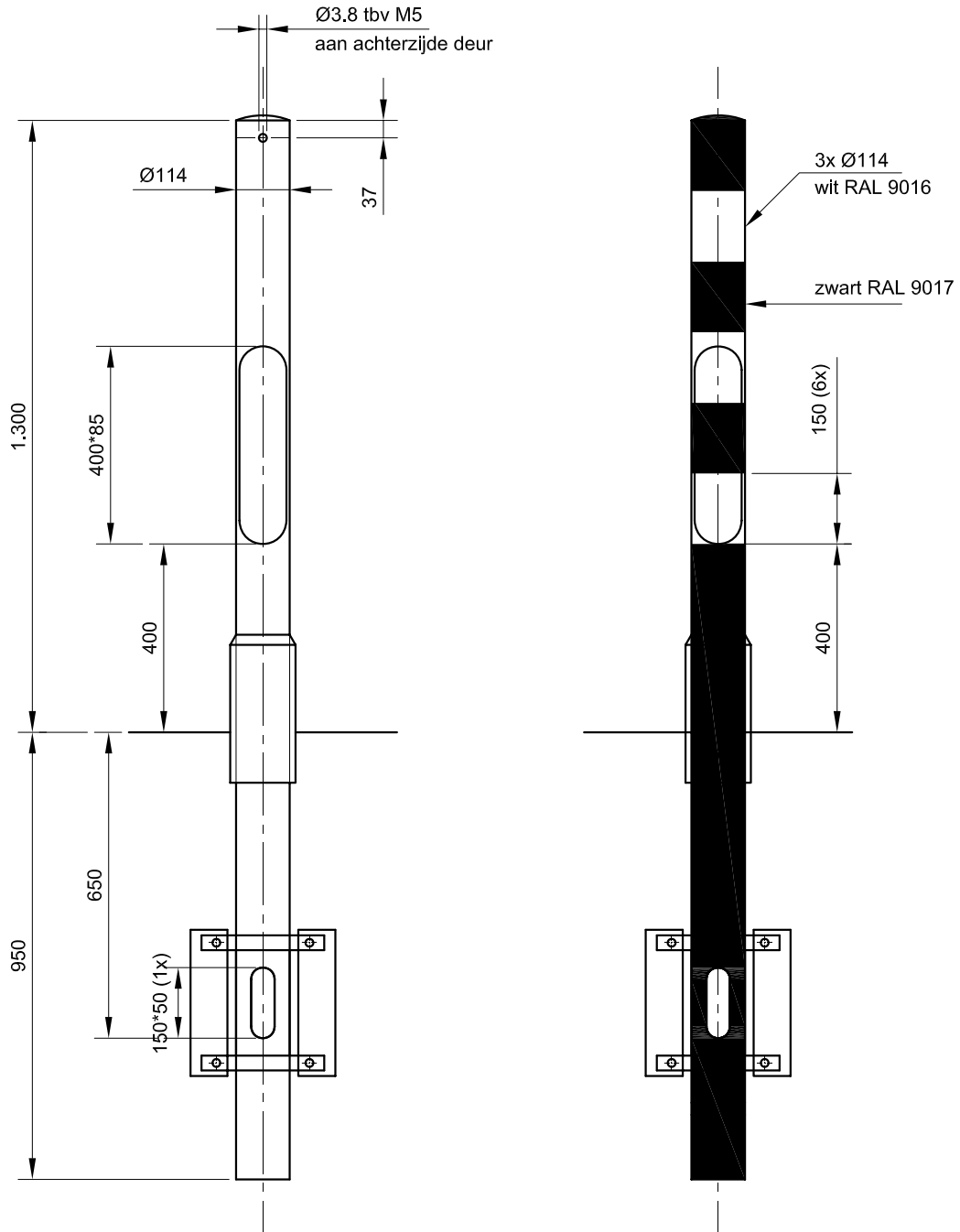

GEWICHT: 7.1 kg
WANDDIKTE: 2.5

ITEMNO.	QUANTITY	DESCRIPTION	MATERIAL	DIMENSIONS	REMARKS
		<p>sapa: Sapa Pole Products</p> <p>Sapa Pole Products Alcoalaan 1 - 5151 RW Drunen Postbus 75 - 5150 AB Drunen Tel/Fax: +31(0)416-386100/230</p>			
DATE		AM.PROJ.	SURFACE ROUGHNESS CENTER LINE AVERAGE RA (CLA) IN µM BY ISO1302	DIMENSIONS TOLERANCES BY: EN40 UNLESS OTHERWISE STATED	DRAWN BY MRe CHECKED BY (SIGNATURE) SCALE 1:15
MODE DESCRIPTION		THIS DRAWING REMAINS PROPERTY OF SAPA POLE PRODUCTS IN DRUNEN AND MAY WITHOUT PERMISSION OF THE OWNER NOT BE MULTIPLIED, BE USED FOR THIRD PARTIES OR BE GIVEN TO THIRD PARTIES FOR PERUSAL.		MATERIAL EN AW-6060 T66	DATE 11-11-10
FORMAT A4		REMARK -	DRAWINGNUMBER 38.500.013.03		MODE -
		TITLE Cil. paaltop 1.3 mtr.			

Aluminium unimast LPH 2,3 mtr
Type 3850002307

Lichtmast: paaltopmast

Uitvoering volgens tekening nr: Sapa 3850002307

Lichtmast van aluminium

Uitvoeringsvorm: cilindrisch

Nominale masthoogte: 2,3 mtr

Beschermingswijze: zwart-wit bandage middels poedercoating conform norm

2-delige PP maaiveldbeschermer zwart

Lengte van het grondstuk: 1,0 mtr.

Los meegeleverd: universeel grondvleugel 3711420001



Disclaimer:

Dit document is eigendom van Sapa Pole Products te Drunen en mag zonder schriftelijke toestemming der eigenares niet worden vermenigvuldigd, noch voor derden worden gebruikt of aan derden ter inzage worden verstrekt.

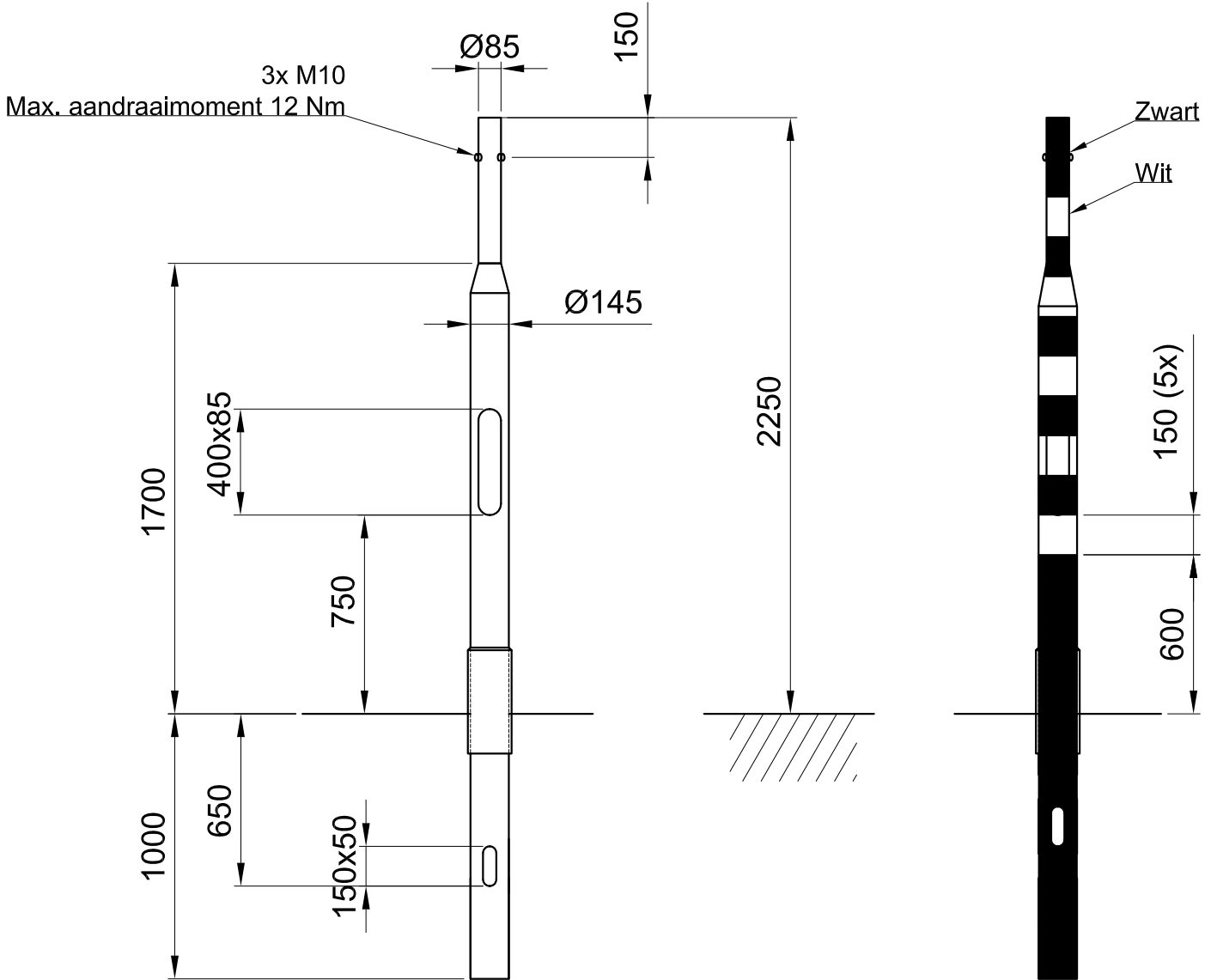
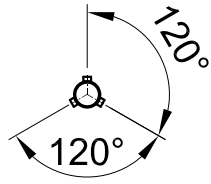
Adviesbureau Mijnsen voor Provincie Noord Holland 122762C-AW / 16-04-2014.



GEWICHT: 18.4 kg
WANDDIKTE: 4.25

ITEMNO.	QUANTITY	DESCRIPTION	MATERIAL	DIMENSIONS	REMARKS	
 						
Sapa Pole Products Alcoalaan 1 - 5151 RW Drunen Postbus 75 - 5150 AB Drunen Tel/Fax: +31(0)416-386100/230						
THIS DRAWING REMAINS PROPERTY OF SAPA POLE PRODUCTS IN DRUNEN AND MAY WITHOUT PERMISSION OF THE OWNER NOT BE MULTIPLIED, BE USED FOR THIRD PARTIES OR BE GIVEN TO THIRD PARTIES FOR PERUSAL.		AM.PROJ. 	SURFACE ROUGHNESS CENTER LINE AVERAGE RA (CLA) IN µM BY ISO1302	DIMENSIONS TOLERANCES BY: EN40 <input type="checkbox"/> UNLESS OTHERWISE STATED	DRAWN BY JM	CHECKED BY (SIGNATURE)
FORMAT	REMARK was S120895-con	MATERIAL		EN AW-6060 T66	SCALE 1:25	
A4	TITLE	DRAWINGNUMBER		38.500.023.07	DATE 3-10-2012	
VRI mast + "OP" mast 2.25m		MODE		0		

Aluminium enkelvoudig opzetstuk Type 3000108501

Opzetstuk: 1-V

Uitvoering volgens tekening nr: Sapa 3000108501

Opzetstuk van aluminium

Uitvoeringsvorm: cilindrisch

Overschuif t.b.v. lantaarn: 250 x76 mm.

Beschermingswijze: gepoedercoat in RAL7032 grijs

Disclaimer:

Dit document is eigendom van Sapa Pole Products te Drunen en mag zonder schriftelijke toestemming der eigenares niet worden vermenigvuldigd, noch voor derden worden gebruikt of aan derden ter inzage worden verstrekt.

Adviesbureau Mijnsen voor Provincie Noord Holland 122762C-AW / 16-04-2014.

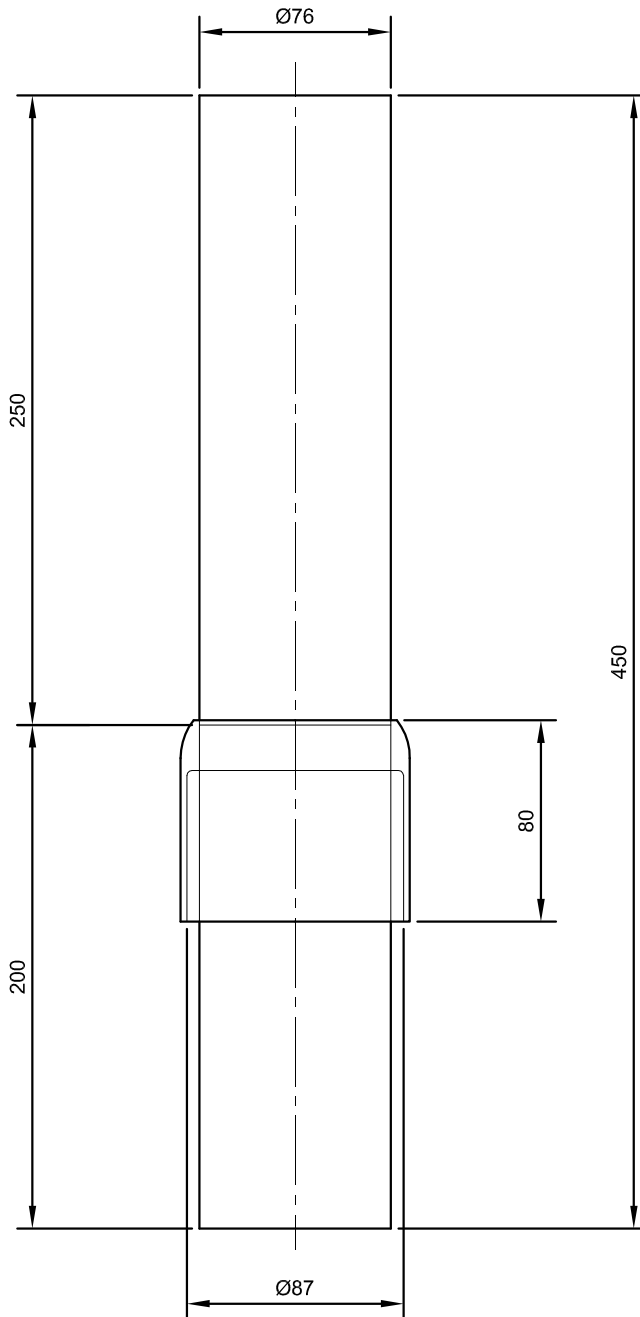

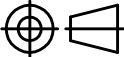
ITEMNO.	QUANTITY	DESCRIPTION	MATERIAL	DIMENSIONS	REMARKS	
<p>sapa: Sapa Pole Products</p> <p>Sapa Pole Products Alcoalaan 1 - 5151 RW Drunen Postbus 75 - 5150 AB Drunen Tel/Fax: +31(0)416-386100/230</p>						
<p>THIS DRAWING REMAINS PROPERTY OF SAPA POLE PRODUCTS IN DRUNEN AND MAY WITHOUT PERMISSION OF THE OWNER NOT BE MULTIPLIED, BE USED FOR THIRD PARTIES OR BE GIVEN TO THIRD PARTIES FOR PERUSAL.</p>		<p>AM.PROJ.</p> 	<p>SURFACE ROUGHNESS CENTER LINE AVERAGE RA (CLA) IN μm BY ISO1302</p>	<p>DIMENSIONS TOLERANCES BY: EN40 <input type="checkbox"/> C</p> <p>UNLESS OTHERWISE STATED</p>	<p>DRAWN BY TvdM CHECKED BY (SIGNATURE)</p> <p>MATERIAL alu</p>	<p>SCALE 1:3</p> <p>DATE 9-03-04</p>
<p>DATE</p> <p>27-05-05</p>	<p>MODE</p> <p>A</p>	<p>DESCRIPTION</p> <p>A4</p>	<p>REMARK</p> <p>TITLE</p> <p>1-V opzetstuk d76</p>	<p>DRAWINGNUMBER</p> <p>30.001.085.01</p>	<p>MODE</p> <p>A</p>	

**Aluminium drievoudig opzetstuk
Type 3000308501**

Opzetstuk: 3-V.

Uitvoering volgens tekening nr: Sapa 3000308501

Opzetstuk van aluminium

Uitvoeringsvorm: cilindrisch

Overschuif t.b.v. lantaarn: 250 x76 mm.

Beschermingswijze: gepoedercoat in RAL7032 grijs

Disclaimer:

Dit document is eigendom van Sapa Pole Products te Drunen en mag zonder schriftelijke toestemming der eigenares niet worden vermenigvuldigd, noch voor derden worden gebruikt of aan derden ter inzage worden verstrekt.

Adviesbureau Mijnsen voor Provincie Noord Holland 122762C-AW / 16-04-2014.

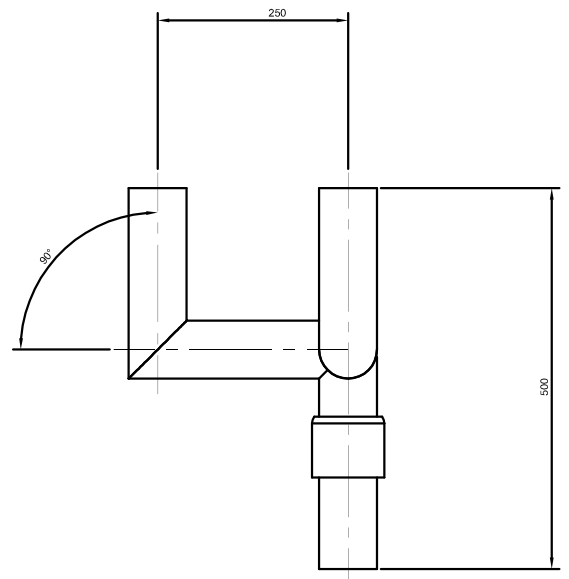
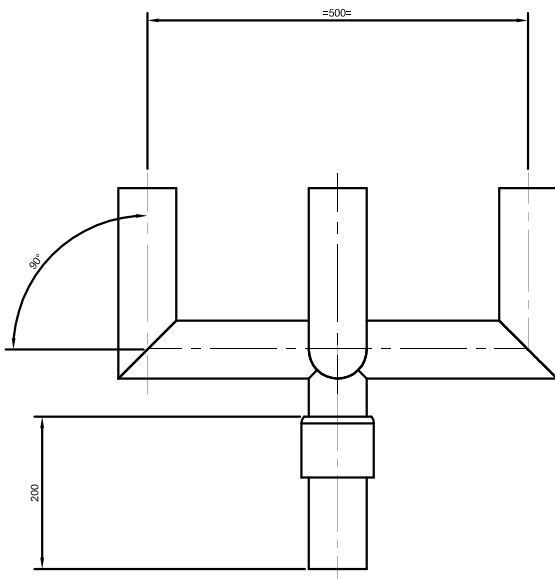
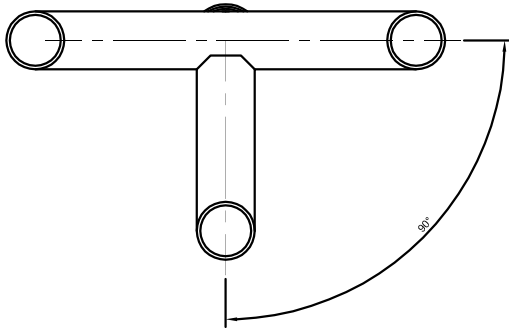

DATE

sapa:

Sapa Pole Products

Sapa Pole Products

Alcoolaan 1 - 5151 RV Drunen
Postbus 75 - 5150 AB Drunen
Tel/Fax: +31(0)416-386100/230

THIS DRAWING REMAINS PROPERTY OF SAPA POLE PRODUCTS. IT IS TO BE USED ONLY BY THE PERSONS TO WHOM THE DRAWING HAS BEEN LOANED. IT IS NOT TO BE REPRODUCED OR USED FOR THIRD PARTIES FOR PERMANENT.

AM/PROL



SURFACE ROUGHNESS
CENTER LINE
AVERAGE RA (CLA) IN
µM BY ISO1302

DIMENSIONS
TOLERANCES BY:
E140
UNLESS OTHERWISE
STATED

Changed by: - Date: -
Created by: F.v.L. Date: 21-4-2010

Remarks:

-

Project nr.

-

Scale:
1:5

Weight:
4.67 Kg

FORMAT:

A4

MATERIAL:

DESCRIPTION:

3-Voudig opzetstuk D76

Drawing nr:

30.003.085.01

Revision:

AA

Doc. status:

Released

Aluminium voorwaarschuwingsseinmast LPH 5,4 mtr
Type 3850005401

Lichtmast: paaltopmast

Uitvoering volgens tekening nr: Sapa 3850005401

Lichtmast van aluminium

Uitvoeringsvorm: cilindrisch

Nominale masthoogte: 5,4 mtr

Beschermingswijze: zwart-wit-grijs bandage middels poedercoating conform norm
2-delige PP maaiveldbeschermer zwart

Lengte van het grondstuk: 1,5 mtr.

Los meegeleverd: universeel grondvleugel 3711420001

Disclaimer:

Dit document is eigendom van Sapa Pole Products te Drunen en mag zonder schriftelijke toestemming der eigenares niet worden vermenigvuldigd, noch voor derden worden gebruikt of aan derden ter inzage worden verstrekt.

Adviesbureau Mijnsen voor Provincie Noord Holland 122762C-AW / 16-04-2014.

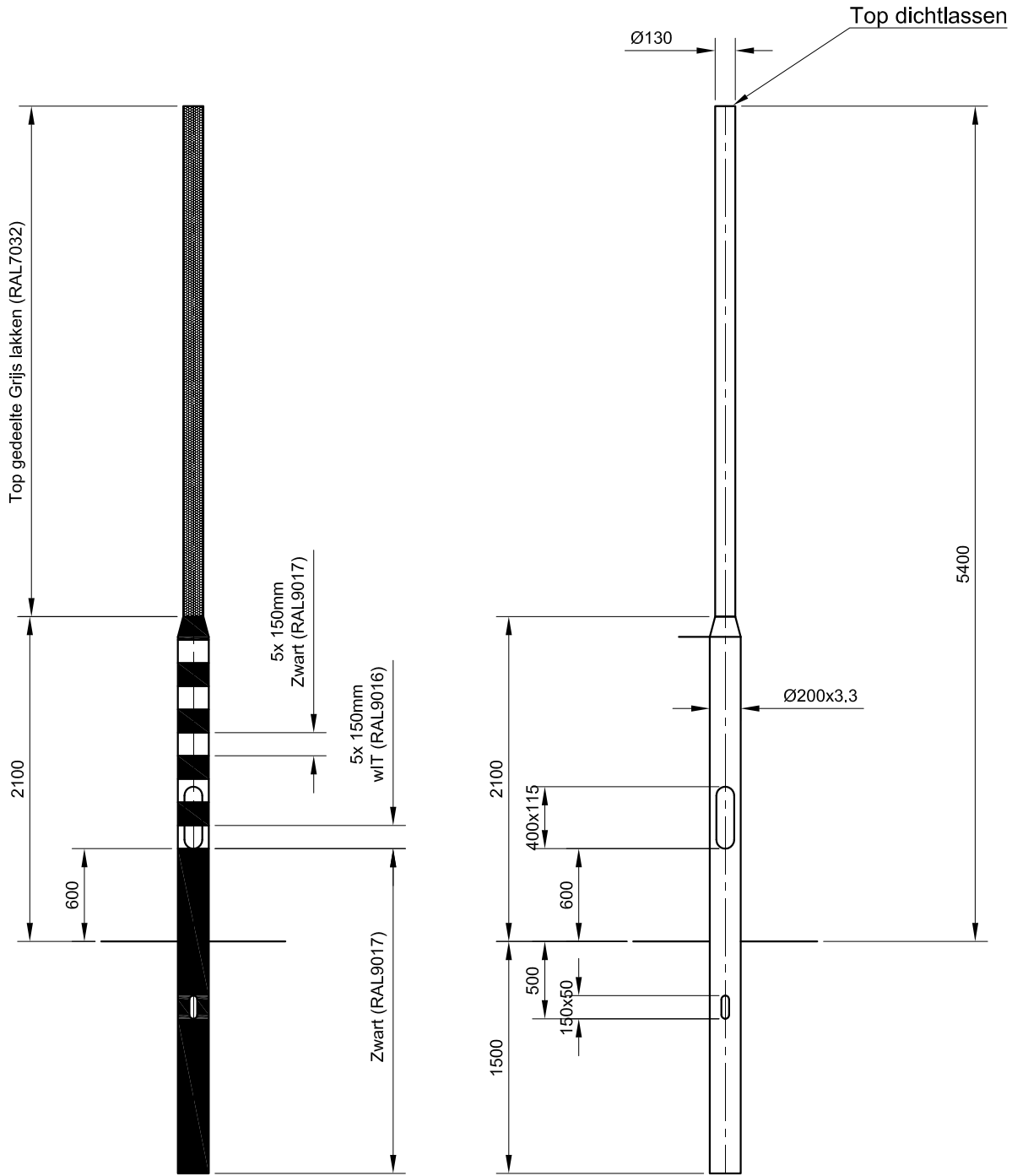

GEWICHT: 36.5 kg
 WANDDIKTE: 3.3

ITEMNO.	QUANTITY	DESCRIPTION	MATERIAL	DIMENSIONS	REMARKS
sapa: Sapa Pole Products					
THIS DRAWING REMAINS PROPERTY OF SAPA POLE PRODUCTS IN DRUNEN AND MAY WITHOUT PERMISSION OF THE OWNER NOT BE MULTIPLIED, BE USED FOR THIRD PARTIES OR BE GIVEN TO THIRD PARTIES FOR PERUSAL.					
AM.PROJ.		SURFACE ROUGHNESS CENTER LINE AVERAGE RA (CLA) IN µm BY ISO1302		DIMENSIONS TOLERANCES BY: EN40	
DRAWN BY JM		CHECKED BY (SIGNATURE)		SCALE 1:40	
MATERIAL EN AW-6060 T66		DATE 16-4-2014			
FORMAT A4		REMARK S121282		DRAWINGNUMBER 3850005401	
TITLE Verkeersmast LPH 5,4 m				MODE -	

Sapa Pole Products
 Alcoaalaan 12 - 5151 RW Drunen
 Postbus 75 - 5150 AB Drunen
 Tel/Fax: +31(0)416-386200/230

Aluminium zweepmast 8,0 mtr Invultekening 38ZWZ00001

Zweepmast van aluminium

Uitvoering volgens tekening nr: Sapa 38ZWZ00001

OV-opzetstuk met enkele uithouder L=1250 mm. v.z.v. verloopstuk 60x150mm.

Geschikt voor 3 vlaggen ANWB (positie afhankelijk ANWB plan – n.o.t.k.)

Uitvoeringsvorm: cilindrische poot, met cilindrisch verjongde ligger L= 8,0 mtr

Nominale masthoogte: 6,0 mtr

Neiginrichting: 2 stuks meegeleverd (type VRI bij opdracht nader op te geven)

Poot te voorzien van: 1x VRI op kniestuk

Beschermingswijze: zwart-wit bandage middels poedercoating conform norm

Kunststof maaiveldbescherming zwart

Lengte van het grondstuk: 2,0 mtr.

Los meegeleverd: PE planken grondvleugel T3700000002 en aluminium grondkruis
(in het werk stabiliseren in beton)

Disclaimer:

Dit document is eigendom van Sapa Pole Products te Drunen en mag zonder schriftelijke toestemming der eigenares niet worden vermenigvuldigd, noch voor derden worden gebruikt of aan derden ter inzage worden verstrekt.

Adviesbureau Mijnsen voor Provincie Noord Holland 122762C-AW / 16-04-2014.

Openbare verlichting	JA
Uitvoering	Enkel / Dubbel Enkel
Armatuur type	Schreder Teceo 2
LPH (mm)	10000
W (mm)	1250
ALFA (°)	5
DxL (mm)	60x100

ANWB VLAGGEN	Aantal: 0			
Positie :	0°	90°	180°	270°
Hoogte : K				
L				
M				
max. 2 & 180° t.o.v. elkaar	N			

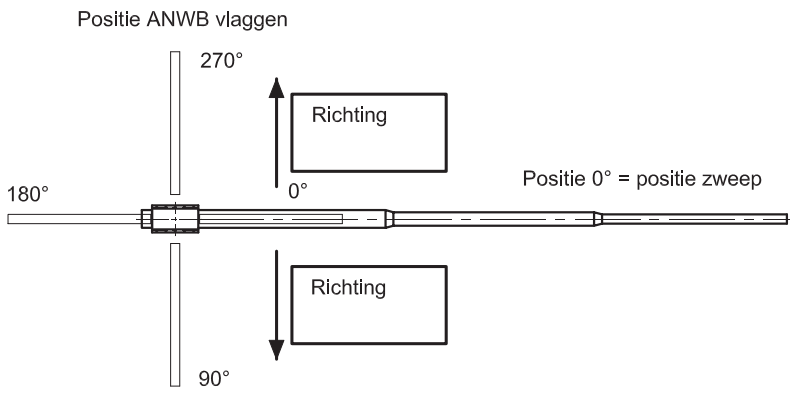

BANDLAKKEN	JA
TWEEDE DEUR	NEE
ONDERGRONDSDEEL / VOETPLAAT	
zie T37.000.000.01 of 40.016.250.02	

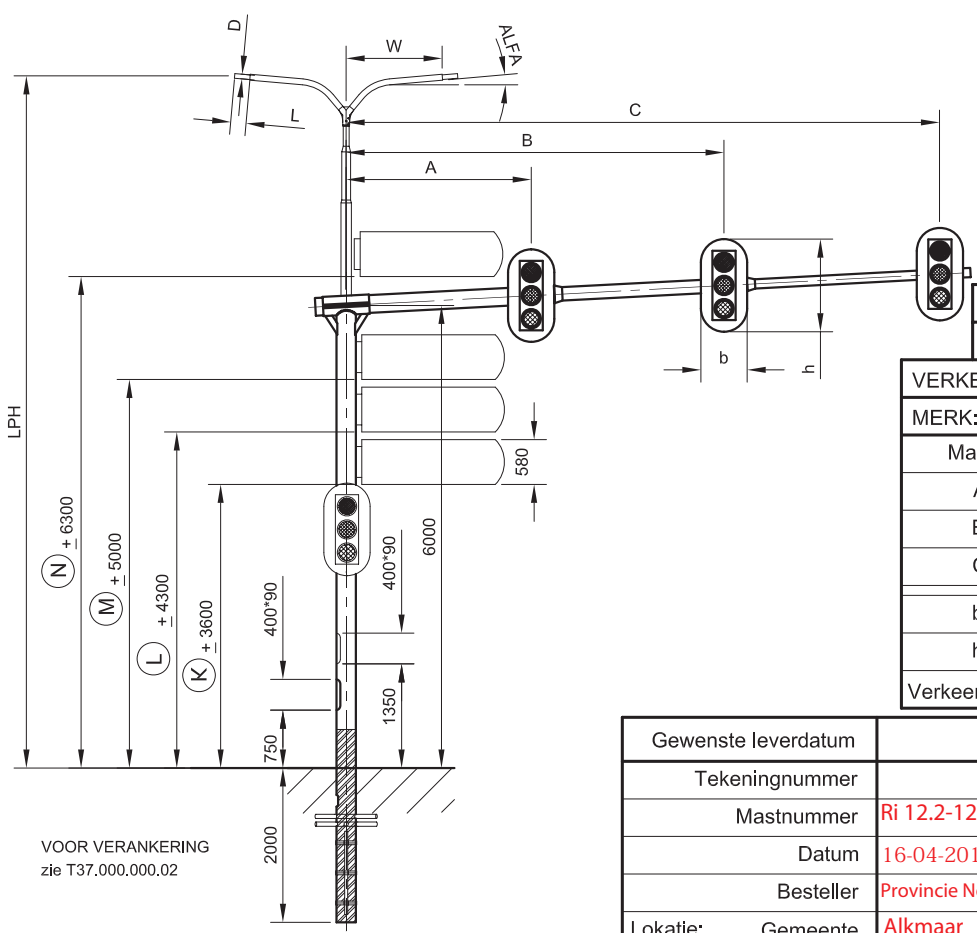

Neiginrichting Type	
VERKEERSLICHTEN	Aantal 2
MERK:	TYPE:
Maat :	(mm)
A	4000
B	7500
C	
b	900
h	1600
Verkeerslicht aan staander?	JA

Gewenste leverdatum	
Tekeningnummer	
Mastnummer	Ri 12.2-12.1-10.2
Datum	16-04-2014
Besteller	Provincie Noord Holland
Lokatie: Gemeente	Alkmaar
Kruispunt	
Straat	N242
Straat	Edisonstraat

ITEMNO.	QUANTITY	DESCRIPTION	MATERIAL	DIMENSIONS	REMARKS	
Sapa Pole Products						
Sapa Pole Products Alcoalaan 1 - 5151 RW Drunen Postbus 75 - 5150 AB Drunen Tel/Fax: +31(0)416-386100/230						
THIS DRAWING REMAINS PROPERTY OF SAPA POLE PRODUCTS IN DRUNEN AND MAY WITHOUT PERMISSION OF THE OWNER NOT BE MULTIPLIED, BE USED FOR THIRD PARTIES OR BE GIVEN TO THIRD PARTIES FOR PERUSAL.		AM.PROJ. 	SURFACE ROUGHNESS CENTER LINE AVERAGE RA (CLA) IN µm BY ISO1302	DIMENSIONS TOLERANCES BY: EN40 <input type="checkbox"/> UNLESS OTHERWISE STATED	DRAWN BY TvdM CHECKED BY (SIGNATURE)	SCALE 1:100
FORMAT A4	REMARK -	MATERIAL EN AW-6060 T66	DATE 7-08-06	DRAWINGNUMBER 38.ZWZ.000.01	MODE B	
A4		BESTELFORMULIER ZWEEPMAST		38.ZWZ.000.01		

Aluminium portaal 13,6 mtr Invultekening 38PTM00001

Portaal van aluminium

Uitvoering volgens tekening nr: Sapa 38PTM00001

Geschikt voor 3 vlaggen ANWB (positie afhankelijk ANWB plan – n.o.t.k.)

Uitvoeringsvorm: cilindrische poot, met cilindrische 2-delige ligger L= 13,6 mtr

Nominale masthoogte: 6,0 mtr

Neiginrichting: 3 stuks meegeleverd (type VRI bij opdracht nader op te geven)

Beschermingswijze: zwart-wit bandage middels poedercoating conform norm

Kunststof maaiveldbescherming zwart

Lengte van het grondstuk: 2,0 mtr.

Los meegeleverd: PE planken grondvleugel 3700000001

Disclaimer:

Dit document is eigendom van Sapa Pole Products te Drunen en mag zonder schriftelijke toestemming der eigenares niet worden vermenigvuldigd, noch voor derden worden gebruikt of aan derden ter inzage worden verstrekt.

Adviesbureau Mijnsen voor Provincie Noord Holland 122762C-AW / 16-04-2014.

Opmerking:
 1) Positie ANWB vlaggen bij opdracht nader op te geven.
 2) Uiteindelijk merk VRI-armatuur bij opdracht nader op te geven.

ANWB vlaggen		Aantal			
Positie :		0°	90°	180°	270°
Hoogte : K					
L					
M					
N					

max. 2 & 180° t.o.v. elkaar

ANWB vlaggen		Aantal			
POSITIE :		0°	90°	180°	270°
HOOGTE : K					
L					
M					
N					

max. 2 & 180° t.o.v. elkaar

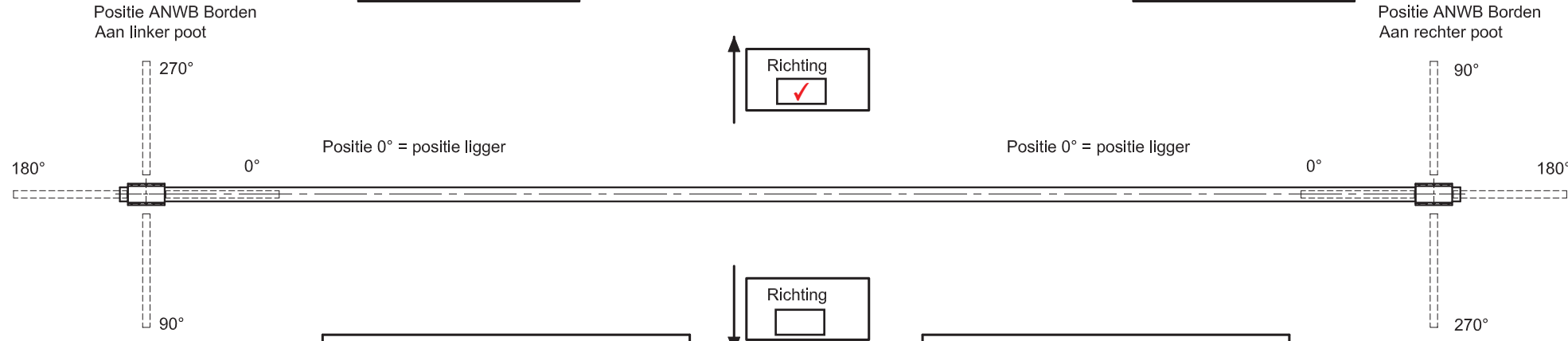

Openbare verlichting LINKS	
Uitvoering	Enkel
Armatuur type	- Schreder Teceo 2
LPH-L (mm)	- 10000
W (mm)	- 1250
ALFA (°)	- 5
DxL (mm)	- 60x100

Openbare verlichting RECHTS	
Uitvoering	Enkel
Armatuur type	-
LPH-R (mm)	-
W (mm)	-
ALFA (°)	-
DxL (mm)	-

PAINT	.JA
SECOND DOOR	.JA
ROOTSECTION/ BASEPLATE	
zie T37.000.000.01 of 40.016.250.02	

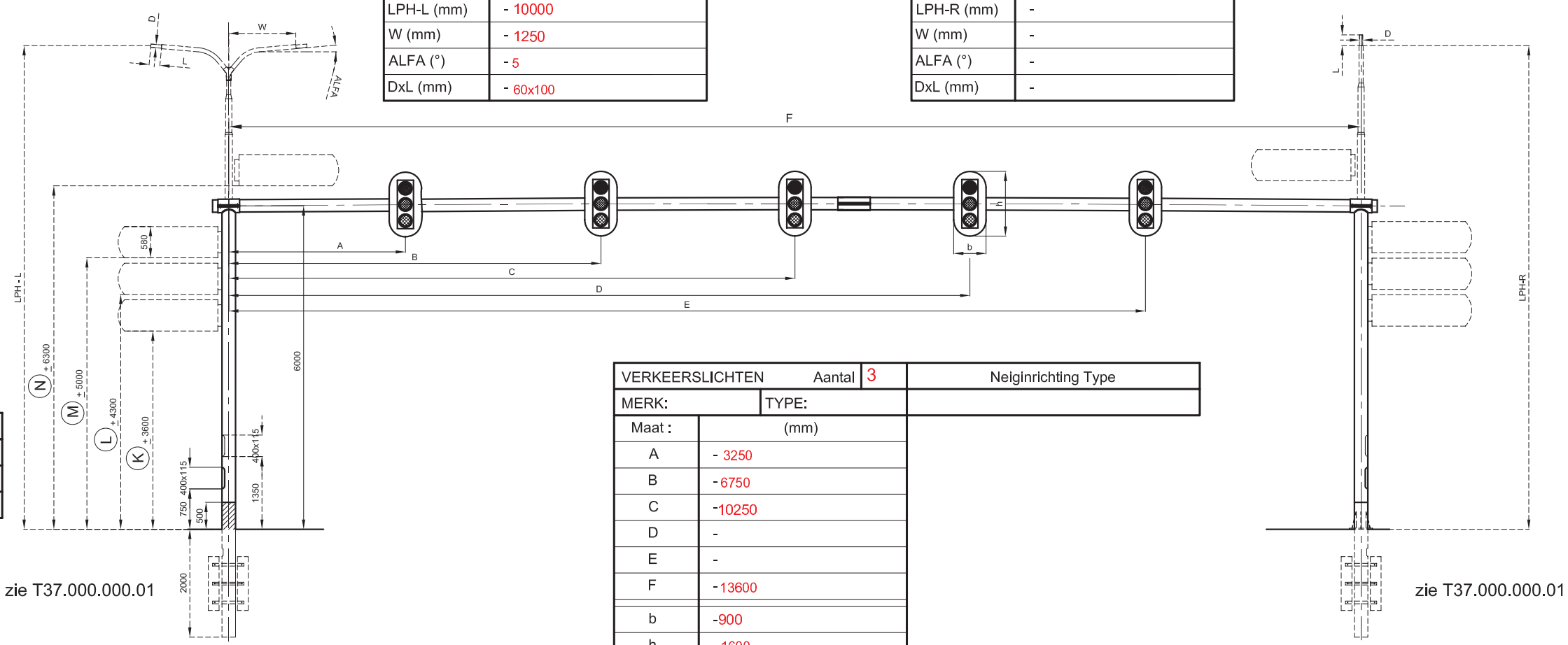

VERKEERSLICHTEN		Aantal	Neiginrichting Type
MERK:		3	
TYPE:			
Maat :	(mm)		
A	- 3250		
B	- 6750		
C	- 10250		
D	-		
E	-		
F	- 13600		
b	- 900		
h	- 1600		

BANDLAKKEN	.JA
TWEDE DEUR	.NEE
ONDERGRONDSDEEL / VOETPLAAT	
zie T37.000.000.01 of 40.016.250.02	

Gewenste leverdatum	-
Tekeningnummer	-
Mastnummer	- Ri 8.2-8.1-9.2
Datum	- 16-04-2014
Besteller	- Provincie Noord holland
Lokatie:	
Gemeente	- Alkmaar
Kruispunt	-
Straat	- N242
Straat	- Edisonstraat

ITEMNO.	QUANTITY	DESCRIPTION	MATERIAL	DIMENSIONS	REMARKS
<p>THIS DRAWING REMAINS PROPERTY OF SAPA POLE PRODUCTS IN DRUNEN AND MAY WITHOUT PERMISSION OF THE OWNER NOT BE MULTIPLIED, BE USED FOR THIRD PARTIES OR BE GIVEN TO THIRD PARTIES FOR PERUSAL.</p>					
AM.PROJ.		SURFACE ROUGHNESS CENTER LINE AVERAGE RA (CLA) IN µM BY ISO1302		DIMENSIONS TOLERANCES BY: EN40 UNLESS OTHERWISE STATED	
DRAWN BY		CHECKED BY (SIGNATURE)		SCALE	
TvdM				1:100	
MATERIAL		DRAWINGNUMBER		DATE	
EN AW-6060 T66		38.PTM.000.01		20-11-06	
FORMAT		REMARK -		MODE	
A3		TITLE		B	
BESTELFORMULIER PORTAAL					

Aluminium portaal 17,2 mtr Invultekening 38PTM00001

Portaal van aluminium

Uitvoering volgens tekening nr: Sapa 38PTM00001

Geschikt voor 3 vlaggen ANWB (positie afhankelijk ANWB plan – n.o.t.k.)

Uitvoeringsvorm: cilindrische poot, met cilindrische 2-delige ligger L= 17,2 mtr

Nominale masthoogte: 6,0 mtr

Neiginrichting: 3 stuks meegeleverd (type VRI bij opdracht nader op te geven)

Poot te voorzien van: 1x VRI op kniestuk

Beschermingswijze: zwart-wit bandage middels poedercoating conform norm

Kunststof maaiveldbescherming zwart

Lengte van het grondstuk: 2,0 mtr.

Los meegeleverd: PE planken grondvleugel 3700000001

Disclaimer:

Dit document is eigendom van Sapa Pole Products te Drunen en mag zonder schriftelijke toestemming der eigenares niet worden vermenigvuldigd, noch voor derden worden gebruikt of aan derden ter inzage worden verstrekt.

Adviesbureau Mijnsen voor Provincie Noord Holland 122762C-AW / 16-04-2014.

Opmerking:
 1) Positie ANWB vlaggen bij opdracht nader op te geven.
 2) Uiteindelijk merk VRI-armatuur bij opdracht nader op te geven.

ANWB vlaggen		Aantal			
Positie :		0°	90°	180°	270°
Hoogte : K					
L					
M					
N					

max. 2 & 180° t.o.v. elkaar

ANWB vlaggen		Aantal			
POSITIE :		0°	90°	180°	270°
HOOGTE : K					
L					
M					
N					

max. 2 & 180° t.o.v. elkaar

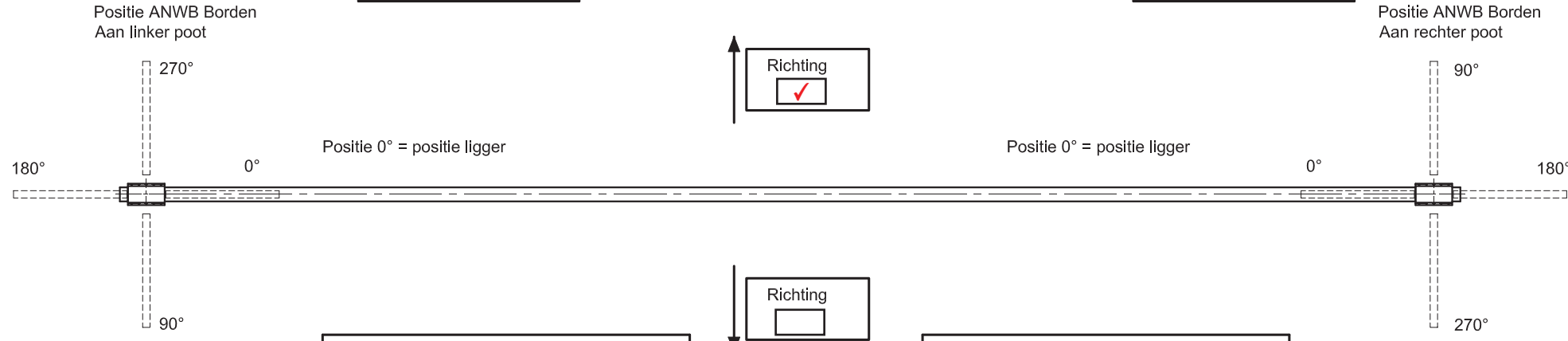

Openbare verlichting LINKS	
Uitvoering	Enkel
Armatuur type	- Schreder Teceo 2
LPH-L (mm)	- 10000
W (mm)	- 1250
ALFA (°)	- 5
DxL (mm)	- 60x100

Openbare verlichting RECHTS	
Uitvoering	Enkel
Armatuur type	-
LPH-R (mm)	-
W (mm)	-
ALFA (°)	-
DxL (mm)	-

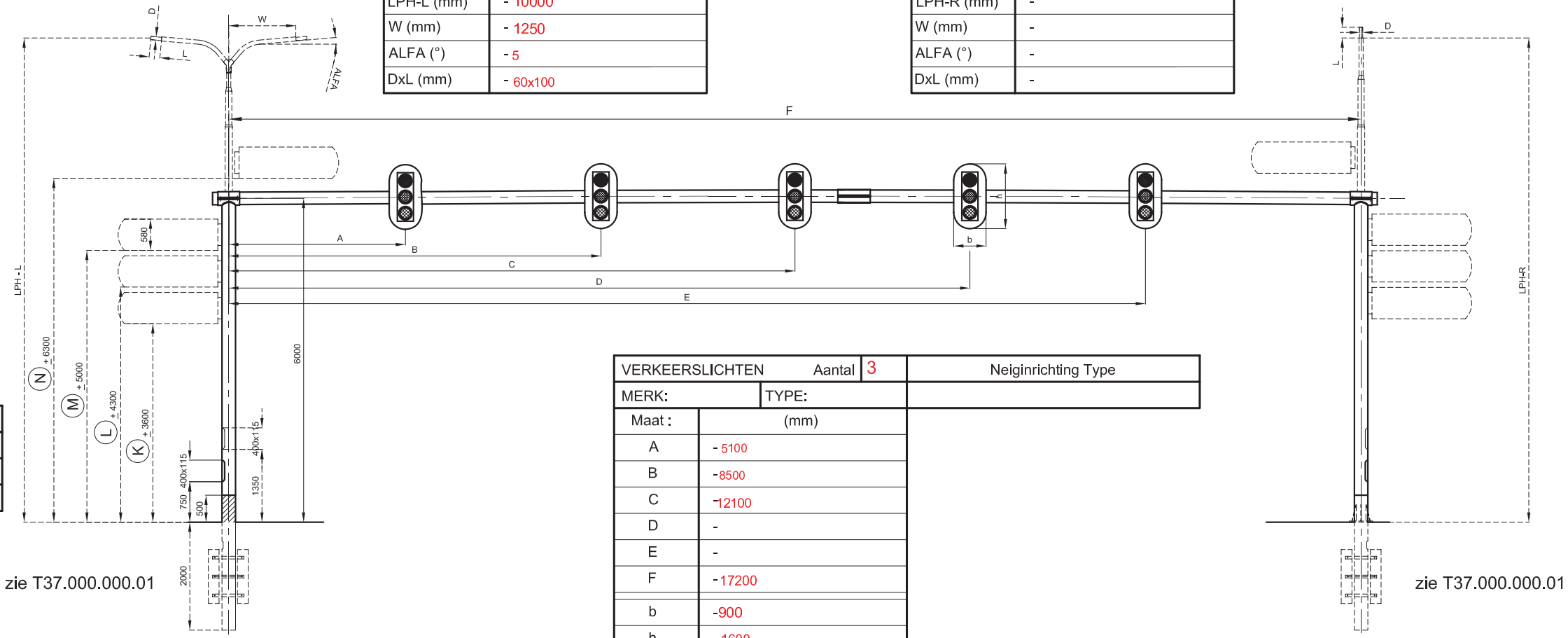

VERKEERSLICHTEN		Aantal	Neiginrichting Type
MERK:		3	
TYPE:			
Maat :	(mm)		
A	- 5100		
B	- 8500		
C	- 12100		
D	-		
E	-		
F	- 17200		
b	- 900		
h	- 1600		

PAINT	.JA
SECOND DOOR	JA
ROOTSECTION/ BASEPLATE	
zie T37.000.000.01 of 40.016.250.02	

BANDLAKKEN	.JA
TWEEDE DEUR	NFF
ONDERGRONDSDEEL / VOETPLAAT	
zie T37.000.000.01 of 40.016.250.02	

Gewenste leverdatum	-
Tekeningnummer	-
Mastnummer	- Ri 1.2-2.1-2.2
Datum	- 16-04-2014
Besteller	- Provincie Noord holland
Lokatie:	
Gemeente	- Alkmaar
Kruispunt	-
Straat	- N242
Straat	- Edisonstraat

ITEMNO.	QUANTITY	DESCRIPTION	MATERIAL	DIMENSIONS	REMARKS
<p>THIS DRAWING REMAINS PROPERTY OF SAPA POLE PRODUCTS IN DRUNEN AND MAY WITHOUT PERMISSION OF THE OWNER NOT BE MULTIPLIED, BE USED FOR THIRD PARTIES OR BE GIVEN TO THIRD PARTIES FOR PERUSAL.</p>					
AM.PROJ.		SURFACE ROUGHNESS CENTER LINE AVERAGE RA (CLA) IN µM BY ISO1302		DIMENSIONS TOLERANCES BY: EN40 UNLESS OTHERWISE STATED	
DRAWN BY: Tvdm		CHECKED BY: (SIGNATURE)		SCALE: 1:100	
MATERIAL: EN AW-6060 T66		DRAWINGNUMBER: 38.PTM.000.01		DATE: 20-11-06	
FORMAT: A3		REMARK: -		MODE: B	
TITLE: BESTELFORMULIER PORTAAL					

Aluminium enkele uithoudermast LPH 10,0 mtr OVL/VRI, Type 1110022655

Lichtmast: uithoudermast

Uitvoering volgens tekening nr: Sapa 1110022655

Lichtmast van aluminium

Uitvoeringsvorm: cilindrisch verjongd

Nominale masthoogte: 10,0 mtr (wanddikte 3,3 mm.)

Beschermingswijze: standaard is blank geschuurd

Gelast deurverstevigingsprofiel 5+

Beschermingswijze: zwart-wit bandage middels poedercoating conform norm

Poot te voorzien van: 1x VRI op kniestuk type 3817500301

2-delige PP maaiveldbescherming zwart

Lengte van het grondstuk: 1700 mm.

Gelaste glijrail v.z.v. 4-glijmoeren

MVO: Cradle to Cradle gecertificeerd

Lengte vaste uithouder: 1250 mm.

Voorzien van inzetstuk 60x100mm (bij opdracht vermelden, tbv Schreder Teceo)

Disclaimer:

Dit document is eigendom van Sapa Pole Products te Drunen en mag zonder schriftelijke toestemming der eigenares niet worden vermenigvuldigd, noch voor derden worden gebruikt of aan derden ter inzage worden verstrekt.

Adviesbureau Mijnsen voor Provincie Noord Holland 122762C-AW / 16-04-2014.

Variabele gegevens zie orderbevestiging
(Variable details are mentioned on orderconfirmation)

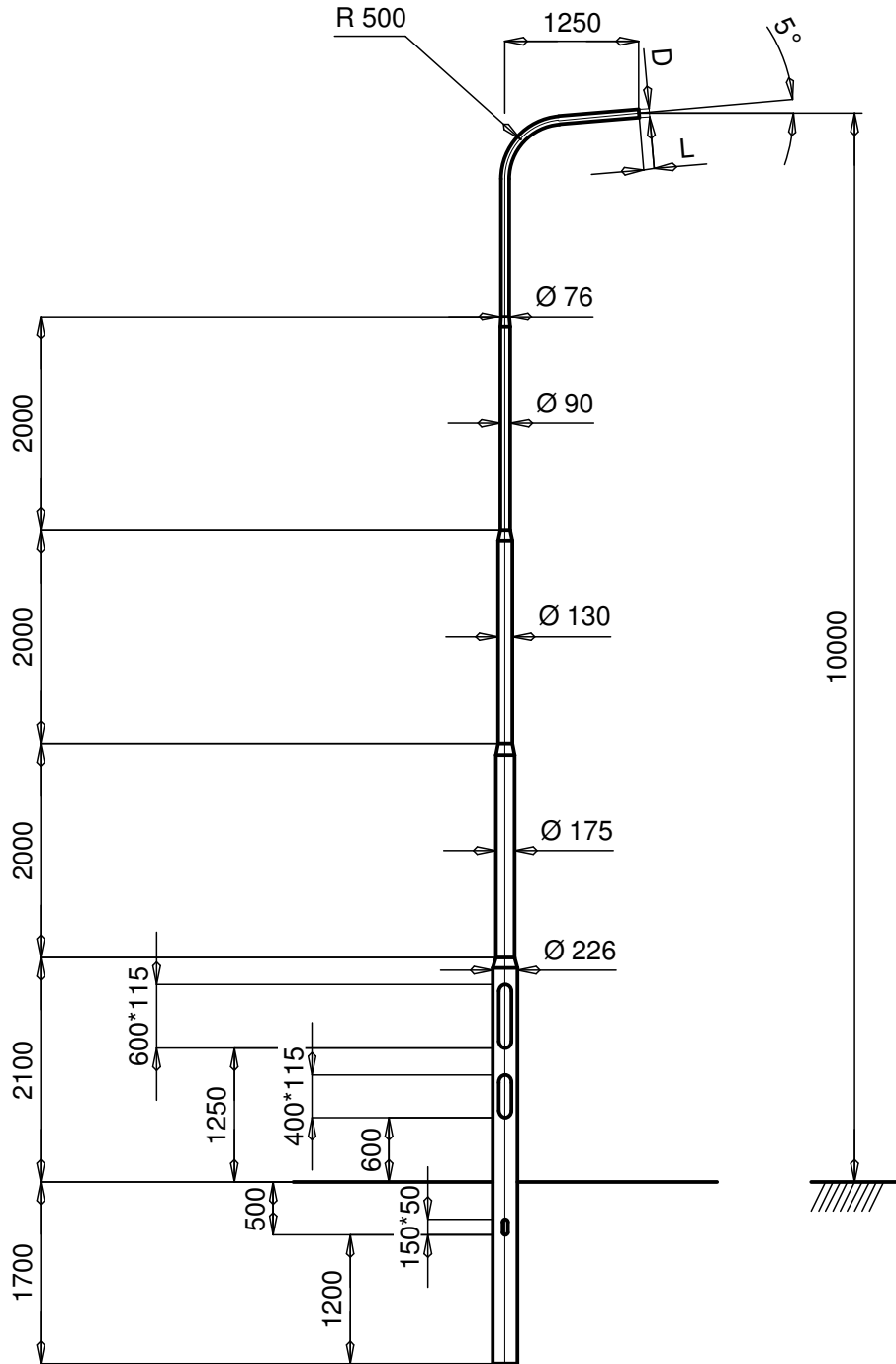

Wanddikte: 3,3 mm
Gewicht: 63,7 kg

Deel 3									
Deel 2									
Deel 1	1110022655	Cil. lichtmast 10,00 m							
			MATERIAAL (MATERIAL)	EN AW-6060 T66	OPMERKING (REMARKS)	Toleranties op buigradii tussen 0 en +10%			
			Sapa Profiles NL B.V.		DEZE TEKENING IS EIGENDOM VAN SAPA PROFILES NL B.V. TE DRUNEN EN MAG ZONDER SCHRIFTELIJKE TOESTEMMING DER EIGENARES NIET WORDEN VERMENIGVULDIGD, NOCH VOOR DERDEN WORDEN GEBRUIKT OF AAN DERDEN TER INZAGE WORDEN VERSTREKT. (THIS DRAWING REMAINS PROPERTY OF SAPA B.V. IN DRUNEN AND MAY WITHOUT THE WRITTEN PERMISSION OF THE OWNER NOT BE MULTIPLIED, BE USED FOR THIRD PARTIES OR BE GIVEN TO THIRD PARTIES FOR PERUSAL.)	SCHAAL (SCALE)	1 : 70	ORG.DAT	01-11-01
			Cil. lichtmast 10,00 m			CONSTRUCTEUR (DRAWN BY)	R&D	REV.DAT	27-12-01
						PARAAF (SIGN)	BvB	MUT.DAT	27-12-01
REV. (REV.)	27-12-01	DATUM (DATE)	TOLERANTIES VOLGENS EN40 TENZIJ ANDERS VERMELD. (TOLERANCES BY EN40 UNLESS SPECIFIED OTHERWISE)	AFMETINGEN IN MM TENZIJ ANDERS VERMELD. (DIMENSIONS IN MM UNLESS SPECIFIED OTHERWISE)	AMERIKAANSE PROJECTIE (AMERICAN PROJECTION)	TEKENINGNUMMER (DRAWINGNUMBER)		1110022655	
2	-1	1						LAATSTE REVISIE (LAST REVISION)	
								1	

Aluminium enkele uithoudermast LPH 10,0 mtr OVL/ANWB, Type 06ANWB-10-02

Lichtmast: uithoudermast

Uitvoering volgens tekening nr: Sapa 06ANWB-10-02

Lichtmast van aluminium

Uitvoeringsvorm: cilindrisch verjongd

Nominale masthoogte: 10,0 mtr (wanddikte 10 mm.)

Beschermingswijze: standaard is blank geschuurd

Gelast deurverstevigingsprofiel

Beschermingswijze: zwart-wit bandage/ blauwe slinger middels poedercoating conform norm

2-delige PP maaiveldbescherming zwart

Lengte van het grondstuk: 2000 mm.

Gelaste glijrail v.z.v. 4-glijmoeren

MVO: Cradle to Cradle gecertificeerd

Lengte demontabele uithouder: 1250 mm.

Voorzien van inzetstuk 60x100mm (bij opdracht vermelden, tbv Schreder Teceo)



Geschikt voor 4-vlaggen ANWB

Disclaimer:

Dit document is eigendom van Sapa Pole Products te Drunen en mag zonder schriftelijke toestemming der eigenares niet worden vermenigvuldigd, noch voor derden worden gebruikt of aan derden ter inzage worden verstrekt.

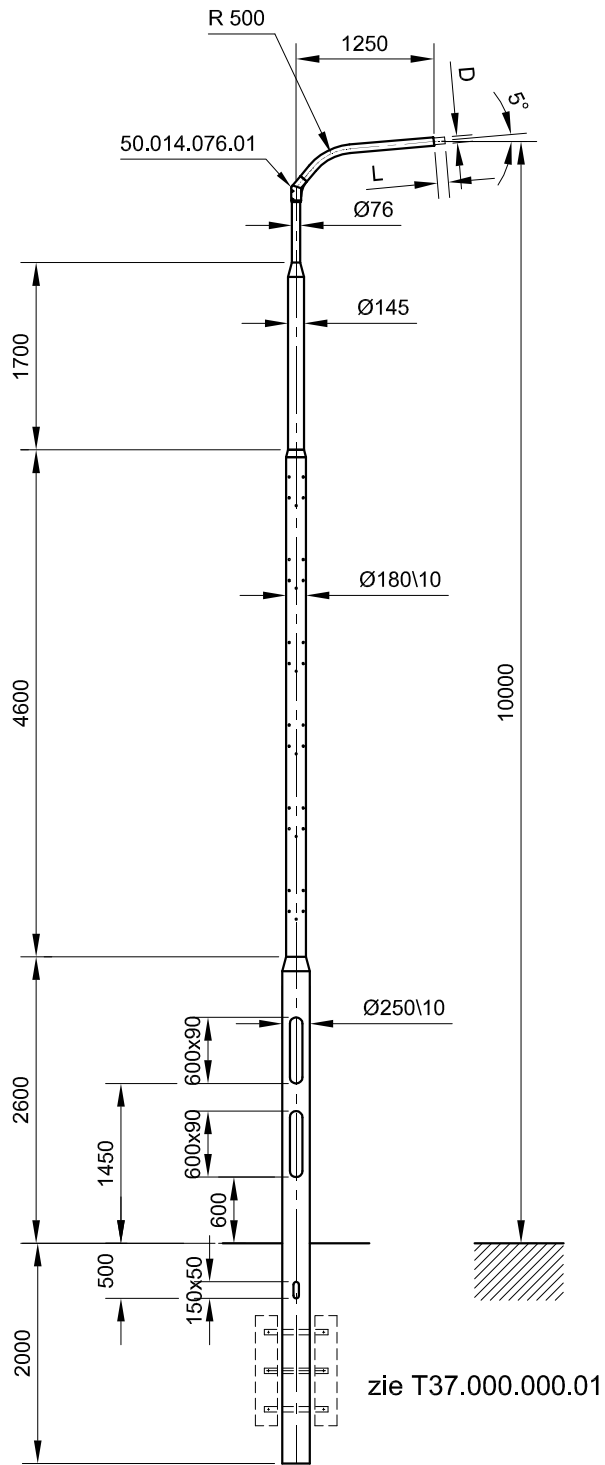
Adviesbureau Mijnsen voor Provincie Noord Holland 122762C-AW / 16-04-2014.



ITEMNO.	QUANTITY	DESCRIPTION	MATERIAL	DIMENSIONS	REMARKS		
		 			Sapa Pole Products Alcoalaan 1 - 5151 RW Drunen Postbus 75 - 5150 AB Drunen Tel/Fax: +31(0)416-386100/230		
THIS DRAWING REMAINS PROPERTY OF SAPA POLE PRODUCTS IN DRUNEN AND MAY WITHOUT PERMISSION OF THE OWNER NOT BE MULTIPLIED, BE USED FOR THIRD PARTIES OR BE GIVEN TO THIRD PARTIES FOR PERUSAL.		AM.PROJ. 	SURFACE ROUGHNESS CENTER LINE AVERAGE RA (CLA) IN µm BY ISO1302	DIMENSIONS TOLERANCES BY: EN40 <input type="checkbox"/> UNLESS OTHERWISE STATED	DRAWN BY MRe	CHECKED BY (SIGNATURE)	SCALE 1:70
FORMAT A4		REMARK lakken zwart/wit en blauwe vlag		MATERIAL EN AW-6060 T66	DATE 10-04-07		
TITLE ANWB mast TLC 10m + OVL		DRAWINGNUMBER 06ANWB-10.0-02		MODE 0			

BOUWSTOFFEN ALUMINIUM LICHTMASTEN

- 01 Alle lichtmasten dienen te voldoen aan de eisen zoals gesteld in NEN-EN40.
- 02 De Aluminium lichtmasten moeten voldoen aan de volgende specificaties.
 1. Materiaal: EN-AW-6060T66.
 2. Oppervlakte behandeling: blank geschuurd.
- 03 Zonder overgang passend inspectieluik, met dubbel driekant schuifsluiting.
- 04 De montagerail dient minimaal een lengte te hebben die gelijk is aan de hoogte van de lichtmast deur. De gelaste montagerail dient geïntegreerd te zijn in een gelast deur verstevigingsprofiel 5+ en op gelijke hoogte ten opzichte van het inspectieluik te zijn geplaatst. De montagerail dient te zijn voorzien van twee onverliesbare glijmoeren, voorzien van M6 schroefdraad en een aardbout M8.
- 05 Het grondstuk tot 250mm boven maaiveld moet uitwendig zijn voorzien van een grondbescherming corrosiewerende tape. Tevens is grondstuk voorzien van kabelinvoergat 150x50mm.
- 06 Alle aluminium lichtmasten moeten zijn voorzien van 2-delige PP maaiveldbeschermer zwart, af fabriek.
- 07 Geleverde masten dienen te zijn voorzien van een CE-keurmerk.
- 08 Cradle to Cradle gecertificeerde masten met de volgende eigenschappen:
- 09 De samenstelling van de geleverde producten is bekend tot op 100 ppm, ook als het gaat om gerecycled materiaal.
- 10 Voor de lichtmasten is gedefinieerd voor welk gebruik en welke gebruiksperiode het product ontworpen is en voor welke kringloop de onderdelen bedoeld zijn.
- 11 Het product bevat geen bekende toxische materialen in de beoogde specifieke toepassing. Hiervoor aansluiten bij kennis/expertise/criteria uit erkende keurmerken.
- 12 Producten bestemd voor een technische kringloop bevatten zoveel mogelijk materialen die goed recyclebaar zijn, en gezond tijdens de gebruiksperiode.

Disclaimer:

Dit document is eigendom van Sapa Pole Products te Drunen en mag zonder schriftelijke toestemming der eigenares niet worden vermenigvuldigd, noch voor derden worden gebruikt of aan derden ter inzage worden verstrekt.

Adviesbureau Mijnsen voor Provincie Noord Holland 122762C-AW / 16-04-2014.

- 13 Een zo groot mogelijk deel van de materialen in het product is recyclebaar of composteerbaar en gerecycled of snel hernieuwbaar.
- 14 Producten zijn gescheiden inzamelbaar
- 15 Producten zijn eenvoudig demontabel
- 16 Leverancier levert producten die lucht-, bodem-, en waterkwaliteit verbeteren.
- 17 Leverancier gebruikt zelf duurzame energie voor de eigen productieproces/kantoren

Disclaimer:

Dit document is eigendom van Sapa Pole Products te Drunen en mag zonder schriftelijke toestemming der eigenares niet worden vermenigvuldigd, noch voor derden worden gebruikt of aan derden ter inzage worden verstrekt.

Adviesbureau Mijnsen voor Provincie Noord Holland 122762C-AW / 16-04-2014.