

Aanbevelingen

- 2: Plaats een looprooster tussen de rails van de gevelinstallatie.
- 3: Plaats een antislipprofiel op de dakrand.
- 4: Gebruik een dubbele veiligheidslijn (zogenaamde Y-lijn) bij werkzaamheden en betreden van het dak, en bevestig deze aan de tussenregels van het hekwerk.
- 5: Plaats een recht antislipprofiel op de sporten van de ladder en controleer verroeste bevestigingsmiddelen van de hekwerken en/of kooiladders. Vervang deze waar nodig.
- 6: Plaats pendule ankeringspunt inclusief zonemarkering.
- 7: Verwijder deel van de looprotemarkering.
- 8: Vervang roosters ventilatie-sparingen door beloopbare roosters.
- 9: Verwijder markering veilige arbeidszone.
- 10: Breng markering veilige arbeidszone aan.
- 11: Verplaats het hekwerk en plaats nieuw hekwerk.
- 12: Pas het kabelsysteem aan.
- 13: Plaats zelfsluitend deurtje op aankomstniveau bij kooiladder.

14: Verwijder signaleringsborden struikelgevaar.

15: Breng zonemarkering aan.

16: Plaats signalering verbrandingsgevaar / hoge temperaturen.

OPMERKING:
Aanpassingen roosters
te verzorgen door AMC

Symbolenlijst

Verklaring kleuren

- = Bestaande voorziening, niet aanpassen
- = Bestaande voorziening, aan te passen
- = Nieuw te plaatsen voorziening
- = Gebouwen en bouwkundige voorzieningen en installaties

Voorzieningen

- = Kooiladder
- = Ladderborging
- = Ophangpunt mobiele ladder
- = Opstelplaats tegels
- = Dakluik
- = Lichtkoepel
- = Hekwerk
- = Markering veilige zone
- = Zonemarkering
- = Ankeringspunt en staakabelsysteem
- = Gevelankeringspunt en gevelkabelsysteem
- = Permanente ladder
- = Bordes en trap
- = Doorvalbestendig rooster
- = Deur
- = Installatie
- = Lichtstraat / glazen dak
- = Antislipprofiel
- = Looprotemarkering
- = Looproute tegels

Signaleringen

- = fysieke 2m afzetting
- = Waarschuwingssingalering
- = Valbeveiliging verplicht
- = Verboden toegang
- = Valgevaar
- = Struikelgevaar
- = GSM-straling
- = Beknellingsgevaar
- = Biologisch gevaar
- = Nucleaire straling
- = Hoogspanning
- = Lage temperaturen
- = Hoge temperaturen
- = Explosiegevaar

Verklaring opleidingsniveau daken

- Opleiding A:
Inrichting met Irata (veilig werken op hoogte met touwtechnieken).
- Opleiding B:
Inrichting met tijdelijke valbeveiliging (vb: Hoogwerkers, steigers of tijdelijke hekwerken)
- Opleiding C:
- Werken met dankankers op platte daken, afstand <2m vanaf de dakrand
- Werken met dakhaken in de goot op een hellend dak.
- Opleiding D:
- Dakankers op platte daken 2 meter of verder vanaf de dakrand.
- Permanente collectieve hekwerken.

Projectnummer	10797	Versie: 01	Tekeningnummer	001
Project	RI&E Amsterdam UMC Actualisatie 2024			
Opdrachtgever	Patina			
Locatie	AMC Bouwdeel F			
Onderdeel	Tekening bestaande situatie en advies aanpassingen		Gebouwtekening: AMC Systeemtelling: GH	
Schaal: 1:300	Formaat: A3	Datum: 24-07-2024	Akkoord: EV	



H:\bedrijf\communicatie\logos\patina\VDWV\VDWV\auto\patina.png

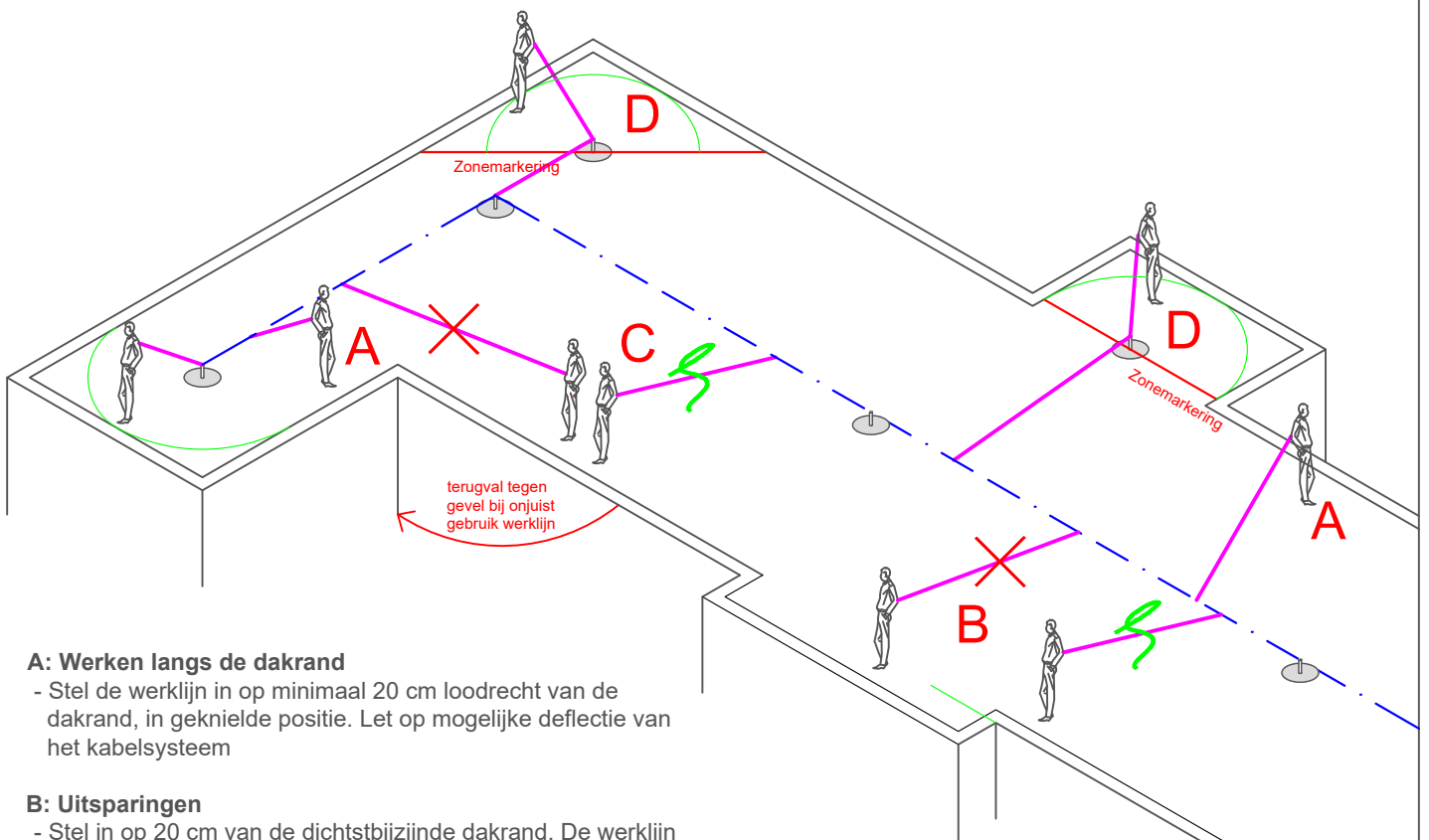
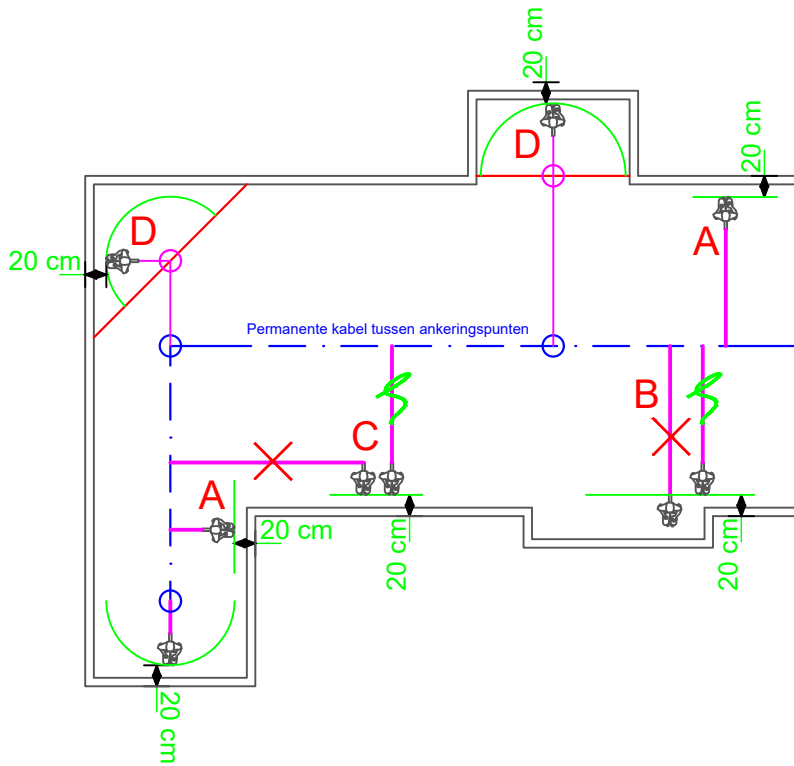

A: Werken langs de dakrand

- Stel de werklijn in op minimaal 20 cm loodrecht van de dakrand, in geknieelde positie. Let op mogelijke deflectie van het kabelsysteem

B: Uitsparingen

- Stel in op 20 cm van de dichtstbijzijnde dakrand. De werklijn niet opnieuw instellen bij de uitsparing.

C: Voorkom overlengte in de werklijn

- Voer werkzaamheden altijd uit vanaf het dichtstbijzijnde gedeelte van het veiligheidssysteem dat parallel loopt aan de dakrand. Dit om bij een eventuele val van het dak te voorkomen dat men 'terugslaat' tegen de haakse gevel.

D: Doorgelust werken (rode zonemarkering)

- Blijf gezekerd aan het valbeveiligingssysteem.
- Verleng de werklijn en zeker de karabijnhaak aan het pendule-ankeringspunt. Verder werken conform A.

Let op!

Met de hier geschetste methode van gebiedsbegrenzend werken zullen er geringe zones aan de dakrand zijn die niet bereikt kunnen worden.



Duiveland 2B
1948 RB Beverwijk

Telefoon: 088 22 57 200
E-mail: info@patina.nl
www.patina.nl

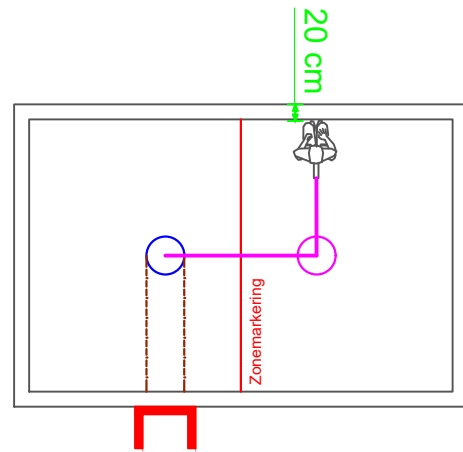

Situatie 1: Ankeringspunten en pendule-ankeringspunt

- Begeef u direct na daktoetreding via de aangegeven looproute naar het dichtstbijzijnde ankeringspunt.
- Bevestig uw werklijn aan het ankeringspunt.
- Bij werkzaamheden langs de dakrand; stel de werklijn in op minimaal 20 centimeter loodrecht van de dakrand, in geknieelde positie.
- Bij werkzaamheden aan de andere zijde van de zonemarkering:
 - + Blijf gezekerd aan het ankeringspunt.
 - + Loop naar het volgende ankeringspunt.
 - + Lus de werklijn met een karabijnhaak door aan het ankeringspunt
 - + Stel de werklijn in op minimaal 20 centimeter loodrecht van de dakrand, in geknieelde positie.



Situatie 2: Systeem van ankeringspunten met- én zonder pendule-ankeringspunten met gelijke afstand tot dakrand

A: Werken langs de dakrand

- Stel de werklijn in op minimaal 20 centimeter loodrecht van de dakrand, in geknieelde positie. Zodra u niet meer met uw handen bij de dakrand kan, moet u zich aan het ernaast gelegen ankeringspunt vastmaken.
- In deze situatie hoeft u uw veiligheidslijn maar 1 keer in te stellen.

B: In de hoek van het dak werken (voorbij zonemarkering)

- Blijf gezekerd aan het ankeringspunt.
- Lus de werklijn met een karabijnhaak door aan het ankeringspunt.
- Stel uw werklijn in op 20cm loodrecht vanaf de dakrand, in geknieelde positie.

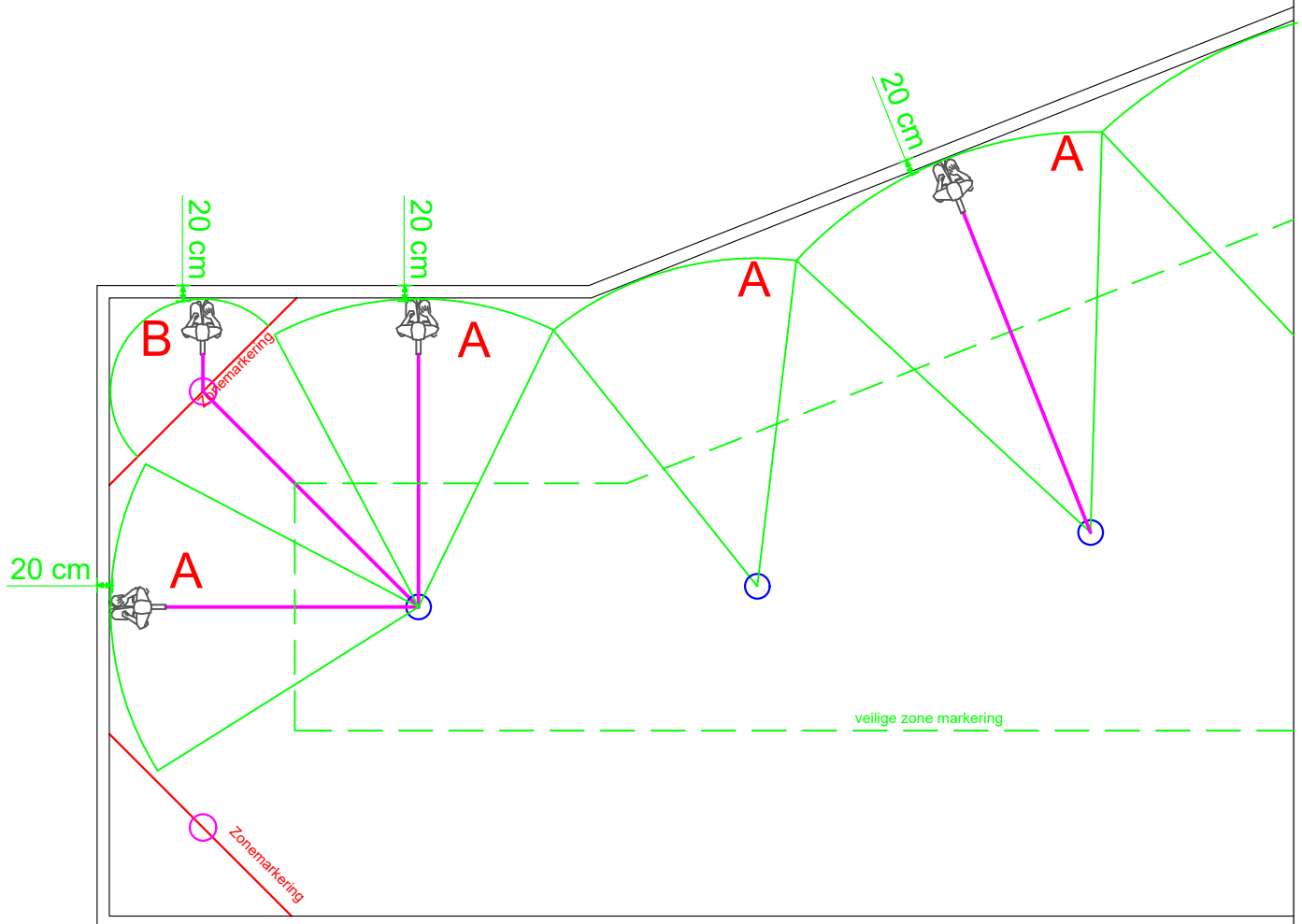

Situatie4: Systeem van ankeringspunten met- én zonder pendule-ankeringspunten met variabele afstanden tot dakrand.

A: Werken langs de dakrand







- Stel de werklijn in op minimaal 20 centimeter loodrecht van de dakrand, in geknielde positie. Zodra u niet meer met uw handen bij de dakrand kan, moet u zich aan het ernaast gelegen ankeringspunt vastmaken.
- In deze situatie moet u bij ieder ankeringspunt opnieuw uw veiligheidslijn instellen.

B: In de hoek van het dak werken (voorbij zonemarkering)





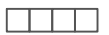

- Blijf gezekerd aan het ankeringspunt.
- Lus de werklijn met een karabijnhaak door aan het ankeringspunt.
- Stel uw werklijn in op 20cm loodrecht vanaf de dakrand, in geknielde positie.

Symboolenlijst / legenda







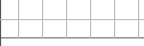



Dakplan

	Lichtkoepel
	Lichtstraat
	Installatie
	Antiklimbeugel
	Antiklimstrip
	Opstelplaats schotels
	Permanente overstap
	Tegelpad



Hatches



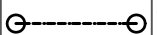

	Plat dakvlak
	Schuin dakvlak
	Bol dakvlak
	(loop)Rooster
	Water
	Sedumdak
	Ballast tegels

Toetreding





	Dakluik
	Toegang via deur of raam
	Permanente ladder
	Permanente trap / opstap
	Koolladder
	Ladderborging
	Ladderopstelplaats
	Ophangpunt ladder
	Gevelladder met geïntegreerde valbeveiliging
	Reformladder

Veiligheidsvoorzieningen

	Ankeringspunt
	Staalkabelsysteem
	Pendule ankeringspunt
	Gevelankeringspunt

	Ankeringspunt schuin dak
	Hekwerk
	Railgeleidingssysteem
	Antislipprofiel

Kleurcodering in ontwerptekening

	Bestaande voorziening		Aan te passen voorziening
	Nieuw te plaatsen voorziening		Optionele aanbevelingen

Signaleringen

	Breng waarschuwingslijn aan
	Breng signalering aan bij (door)valgevaar
	Breng signalering aan bij struikelgevaar
	Breng signalering aan bij stootgevaar
	Breng signalering aan bij gevaar niet-ioniserende straling / elektromagnetische straling
	Breng signalering aan bij gevaar stralingsbundel van GSM-antenne
	Breng signalering aan bij gevaar elektrische spanning
	Breng signalering aan bij gevaar heet oppervlak
	Breng signalering aan verboden te betreden
	Breng signalering aan bij (mogelijke) asbest

Markeringen / afzettingen

	Breng gemarkeerde looproute aan d.m.v. signalering; Minimaal 500mm breed
	Breng markering van de veilige arbeidszone aan
	Breng zonemarkering aan
	Plaats 2-meterafzetting; Minimaal 1000mm hoog



Duiveland 2B
1948 RB Beverwijk

Telefoon: 088 22 57 200
E-mail: info@patina.nl
www.patina.nl

BETER OP DE HOOGTE VAN DAKEN