

# Inrichtingsconcept en Programma van Eisen CIZ Aanbesteding maatwerk meubilair

17 december 2018





Referentie regiokantoor Nijmegen



Referentie hoofdkantoor Utrecht



Referentie hoofdkantoor Utrecht



Referentie hoofdkantoor Utrecht  
espressobar



Referentie hoofdkantoor Utrecht  
overleg



Referentie hoofdkantoor Utrecht  
werken en overleggen



Referentie hoofdkantoor Utrecht  
ontmoetingsplek / podium



## Kleur

Het nieuwe kleurenpalet is gebaseerd op rood (de mens) en blauw (de wet).  
 CIZ rood blijft gehandhaafd voor het logo; zwart en wit zijn basiskleuren.  
 Daarnaast primair: een warmere rood, frisse blauw, lichtblauw en warm grijs.

De secundaire kleuren zijn afgeleiden van de primaire rood, blauw en grijs,  
 ontstaan door ze transparant over elkaar te leggen.  
 Paars (uit rood en blauw) zou kunnen staan voor 'de dialoog'.  
 Deze secundaire kleuren mogen nooit overheersen (geen volvlakken).  
 Ze dienen dan ook met mate gebruikt te worden, bv voor tekstkopjes, in grafieken e.d.

### Logo



CIZ rood



zwart



wit

### Primaire kleuren



**rood**  
 100m 95y  
 CIZ rood



blauw  
 100c 5y



lichtblauw  
 50c

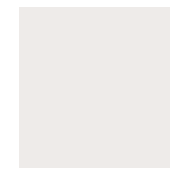

grijs  
 4c 4m 5y 5k



paars 2  
 75c 100m 50y

### Secundaire kleuren

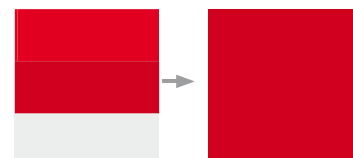

**donkerrood**  
 100m 95y 10k

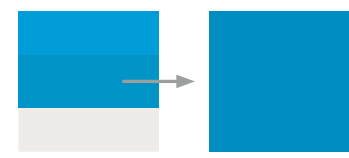

donkerblauw  
 100c 5y 15k

### rood + blauw



niet



wel  
 paars 2



## Maatwerk meubilair CIZ

## Kwaliteitseisen maatwerk meubilair

1. Bladen en randen moeten stoot- en krasvast zijn
2. Voorgestelde meubels dienen voldoende stevigheid te bezitten bij normaal gebruik. Stoelen uitgaande van minimaal 140 kg belasting, 4 poots tafels dienen met minimaal 100 kg te kunnen worden belast. Overige bladen dienen ook met minimaal 100 kg belastbaar te zijn (bijv. pantry).
3. Alle toegepaste verlichting wordt geplaatst door derden, in overleg en samenwerking met leverancier maatwerk meubilair. Het leidingwerk moet altijd bereikbaar zijn (voor onderhoud, evt. aanpassing) en de inbouwdiepte moet onderling worden afgestemd.
4. De wijze van inschakelen van verlichting wordt door opdrachtgever bepaald.
5. Elektra aansluitingen dienen bereikbaar te zijn, t.b.v. onderhoud of aanpassingen.
6. Onderdelen zijn te scheiden op materiaalsoort ten behoeve van mogelijk hergebruik of recycling.
7. De romp, waarin scharnieren bevestigd worden geschroefd, ten alle tijden in een harde persing WBP multiplex 18 mm, watervast. Dit ter voorkoming van het verzwakken/uitvallen van scharnieren.
8. Inboorscharnieren meubilair draaihoek 110°, merk Blum o.g. (voldoende sterkte i.v.m. mogelijke verticale belasting). Voor alle lage kasten geldt: 3 scharnieren per deur.
9. Alle plinten Okoume multiplex WBP gegrond en voorzien van HPL toplaag o.g.
10. Algemeen indien kleur zwart of wit wordt genoemd dan:
  - RAL kleur zwart      - RAL 9005
  - RAL kleur wit        - RAL 9010
11. Alle naden in 'bilverstek' - zie foto's
12. Naden dienen vlak en zonder kieren uitgevoerd te worden.
13. Stuiknaden HPL alleen in achterwanden en naden niet op plekken waar vocht bij kan komen (bijvoorbeeld bij een pantry of restauratieve voorzieningen).
14. Plantenbakken dienen voorbereid te zijn op plaatsing levende beplanting en derhalve volledig waterdicht te zijn.
15. Stoffen en kunstleer voorzien van een dubbele stiknaad in kleur stoffering
16. Bij stoffering meubilair (kunstleer of stof), vlakken opdelen in stukken van max. 900mm, i.v.m. vouwen/uitrekken stof.
17. Elektravoorzieningen dienen voor dagelijks onderhoud makkelijk bereikbaar te zijn, en in dezelfde staat teruggebracht te kunnen worden (door bijvoorbeeld demontabel paneel).

**o.g.** = een gelijkwaardig product in kwaliteit en uitstraling mag worden aangeboden.

## Cablemanagementsysteem

Daar waar aangegeven en waar een pc ingetekend staat, dient het meubelstuk te worden voorzien van een aansluitunit voor 2x 230V en 1x data Cat6a, weggewerkt in blad.

Bij overig meubilair dienen kabels eenvoudig (zonder gereedschap) uit het zicht weggewerkt te kunnen worden.

De in dit document omschreven types en materialen zijn voorbeelden van producten welke voldoen aan het beeld en de kwaliteitseis van de opdrachtgever.



Voorbeeld 'bilverstek'

## Algemene eisen

- HPL Formica o.g. heeft aan te tonen FSC keurmerk. De leverancier draagt er zorg voor dat de drager van de HPL dit keurmerk heeft. Indien er HPL wordt uitgevraagd wat dit keurmerk niet heeft, dient de leverancier een alternatief voorstel aan te bieden.

## Stoffering maatwerk meubilair

- Samenstelling 80%-100% scheerwol, kamgaren  
0%-20% nylon
- Gewicht in gr/lm 400-450 g
- Vlamvertragendheid AS/NZS 3837, class 2 / BS 5852, part 1 of een gelijkwaardige oplossing volgens Nederlandse wetgeving, die vigerend is op het moment van aanbesteding
- Lichtechtheid 5-7 (ISO 1-8)
- Slijtvastheid stoffen  $\geq 80.000$  Martindale

## Kunstleer maatwerk meubilair

- Slijtvastheid kunstleer  $\geq 150.000$  Martindale
- Lichtechtheid DIN EN ISO 105-B06 >6
- Gewicht ca. 650g/m<sup>2</sup>
- Dikte 1,0 mm (+/- 0,1 mm)
- Brandvertragend DIN EN 1021 1+2
- Hoge trek- en scheursterkte
- Vocht, urine, olie, inkt en huidvet bestendig
- NANO beschermingslaag o.g.
- Eenvoudig te reinigen
- Makkelijk te verwerken (naaien, nieten, verlijmen, lassen)

**HPL** = High Pressure Laminate

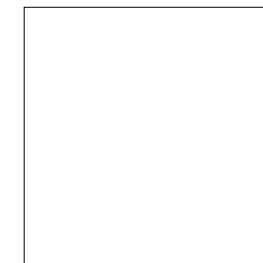

Formica HPL o.g. K1040- alpino (RAL9010)

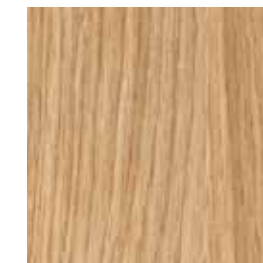

Formica HPL o.g. F5374- elegant oak afwerking naturelle



Pfleiderer HPL o.g. U16002 VV - Congo



Formica- HPL o.g. F8820- Leaf green afwerking Matte58



Formica HPL o.g. M2032- brushed pewter aluminium



Formica HPL F1535 Tornado afwerking mat

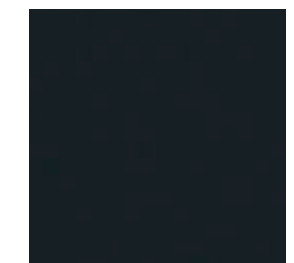

Optioneel i.p.v. wit HPL: Pfleiderer- HPL U12000 VV- vulkaanzwart



Carmat- kunstleer o.g. 8x- 208X2389 lichtblauw



Carmat- kunstleer 8x- 208X1985 middengrijs



Carmat- kunstleer 8x- 208X4119 donkergroen



Boltaflex- kunstleer- tomato Red 454285



Kvadrat- Field o.g. 662- rood

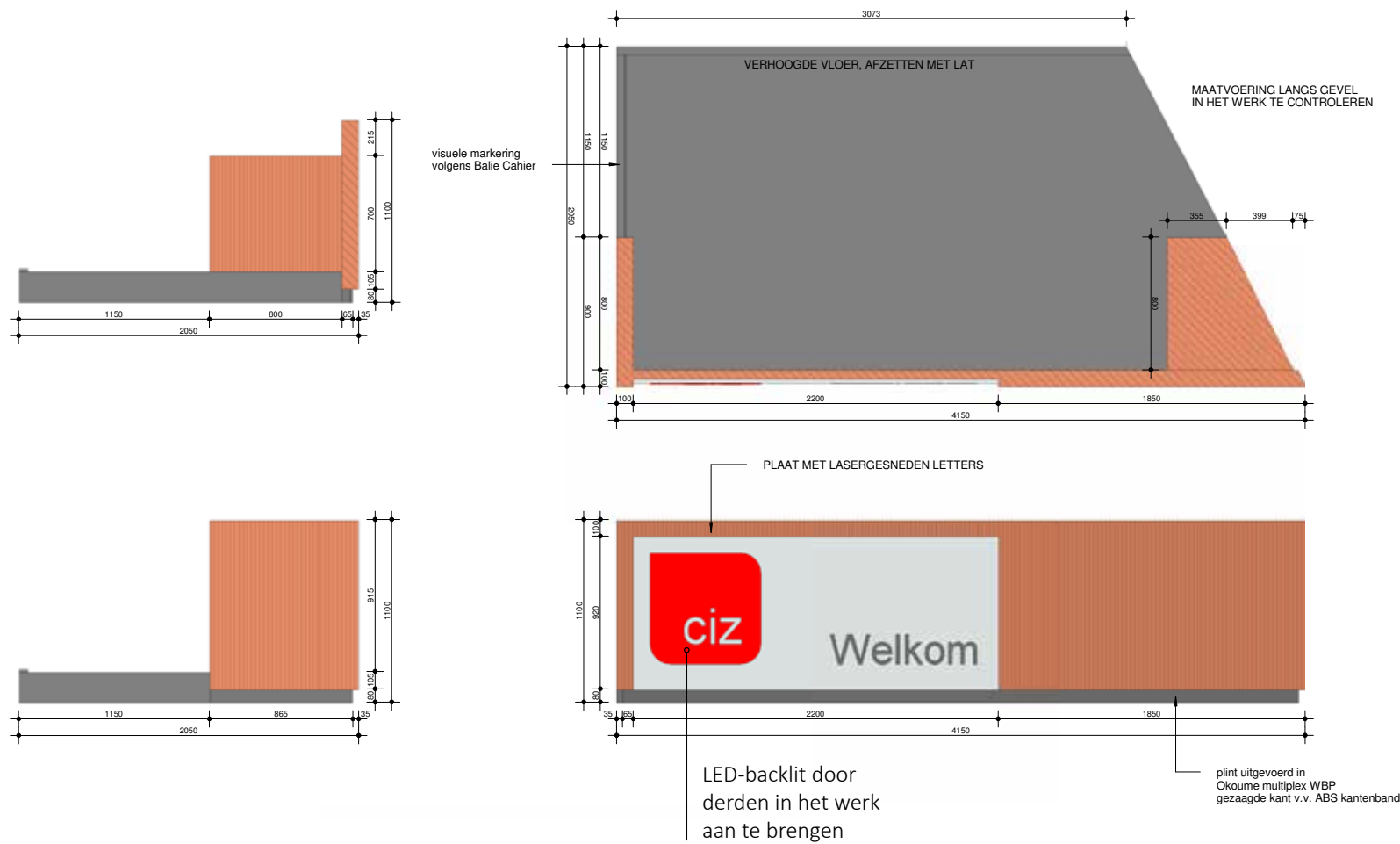

Watervast plint rondom (WBP), hoogte 80 mm, 50 mm terugliggend

**Balie**

- balie voorzien van verhoogde vloer 180 mm, maximale doorbuiging 2-3 mm.
- maximale hoogte balie 1100 mm
- front HPL Formica F5374 elegant oak- afwerking naturelle  
HPL Formica K1040 alpino wit (RAL9010)
- plint HPL Formica 2032 brushed pewter aluminium
- CIZ logo 5mm geplakte plaat, kern 3mm MDF,  
voorzien van HPL U225 rood, HPL backing, freeskanten rood (passend bij U225) aflakken, voorzien van 2mm band 041.4010 rood (scherp aflakken)
- plaat achter logo 5mm acrylaat wit semi-transparant
- letter tekst 'Welkom' in RVS-look,  
lasergesneden kunststof letter voorzien van HPL toplaag, hoogte 200 mm, 5 mm dikte, lettertype Calibri rechtstreeks verlijmd op achterplaat
- vloerafwerking vlonder door derden



Pflaiderer  
HPL- U225-siginaalrood

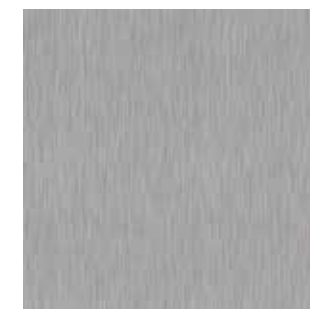

Formica HPL  
M2032- brushed pewter aluminium

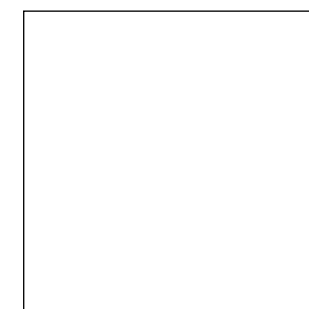

Formica HPL  
K1040- alpino (RAL9010)



Formica HPL  
F5374- elegant oak afwerking naturelle



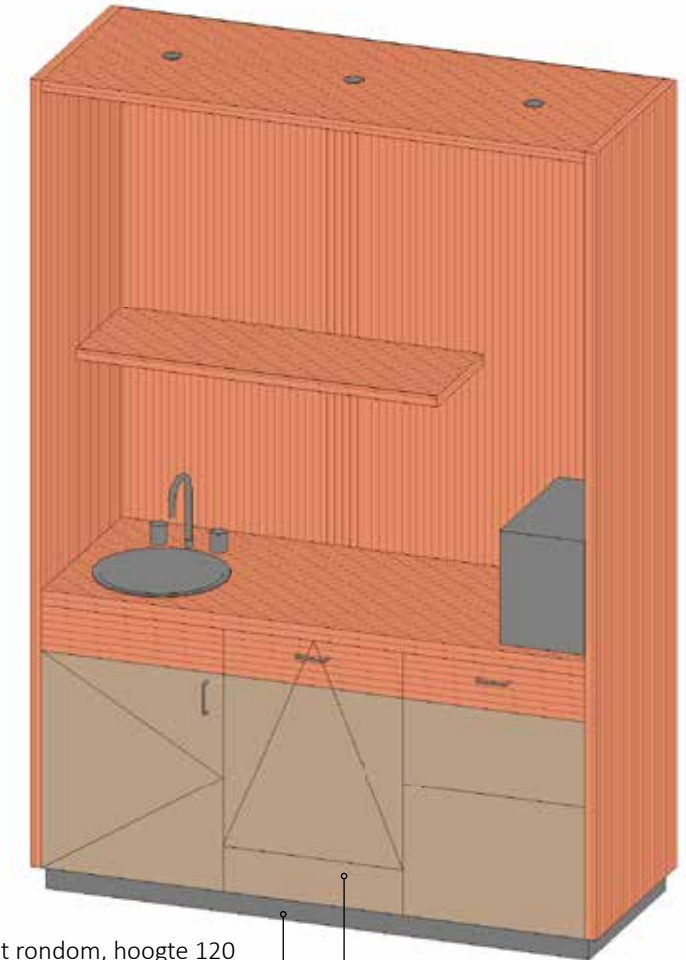
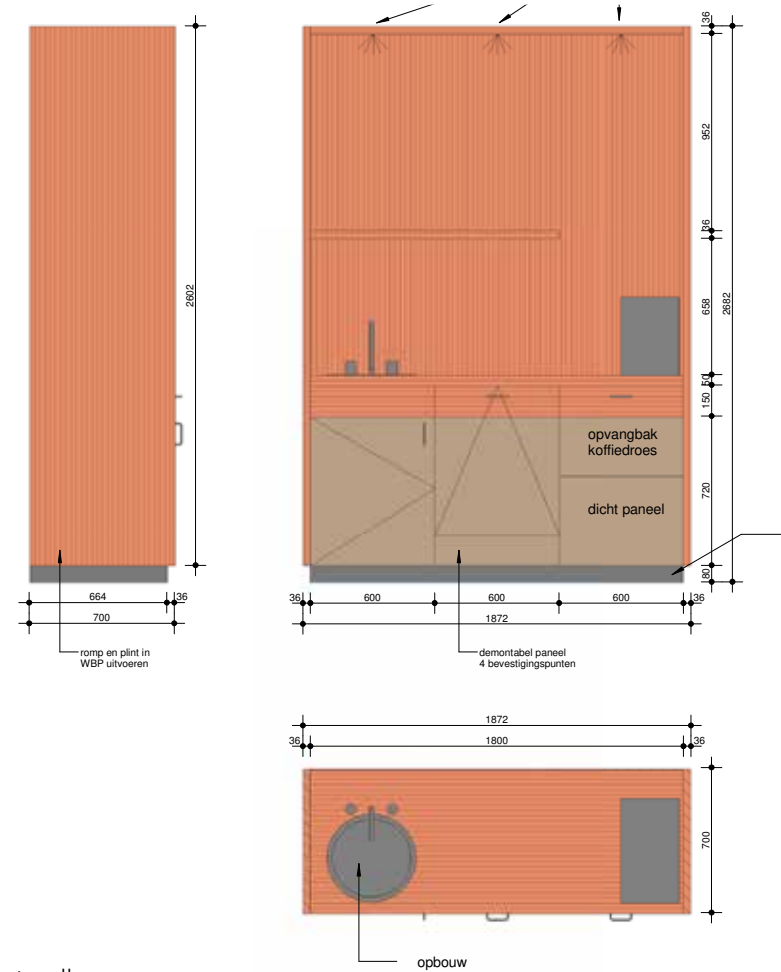

**Pantry - 3-bloks**

Zijpanelen, achterwand en werkblad	HPL Formica F5374 elegant oak- afwerking naturelle
Fronten lades	HPL Formica F5374 elegant oak- afwerking naturelle
Fronten onderkasten	HPL Pfeiderer U16002 VV Congo
Plint	HPL Formica 2032 brushed pewter aluminium
Niet zichtbare romp	HPL Formica K1040 alpino wit (RAL9010)

Elektra aansluiting	Elektra aansluiting 230V voor koffiemachine en 380V dubbele wandcontactdoos met randaarde onder blad t.b.v. koelkast en Quooker o.g. (derden*) Boven aanrechtblad, watervast verlijmd multiplex, te rekenen op dubbele wandcontactdoos met randaarde aansluiting door derden*
Deuren onderkasten	greeploos, zelfsluitend en softclose. Lade voorzien van bestekbak.
Spoelbak	RVS, diameter 500mm, opbouw
Vaatwasser	Bosch o.g. inbouw, let op: afwijkende maatvoering energielabel A+ (minimaal), anti-condens, en kort programma ≤ 30 min.
Quooker (RVS)	Leveren en aansluiten Quooker o.g. mengkraan (derden*)
Boiler	Levering en plaatsing door derden*.
Afvoervoorziening	aansluiten op de riolering door derden*
Afvalbak koffie	geïntegreerd in meubel
Moduulmaat	600 mm of veelvoud daarvan

Watervast plint rondom, hoogte 120 mm, 50 mm terugliggend.  
Plint voorzien van fabrieksmatig aangebracht HPL, waarbij de gezaagde kanten voorzien zijn van ABS band

uitneembaar paneel, voorzien 4 stuks klemmen



Formica HPL M2032- brushed pewter aluminium



Pfeiderer HPL U16002 VV - Congo



Formica HPL F5374- elegant oak afwerking naturelle

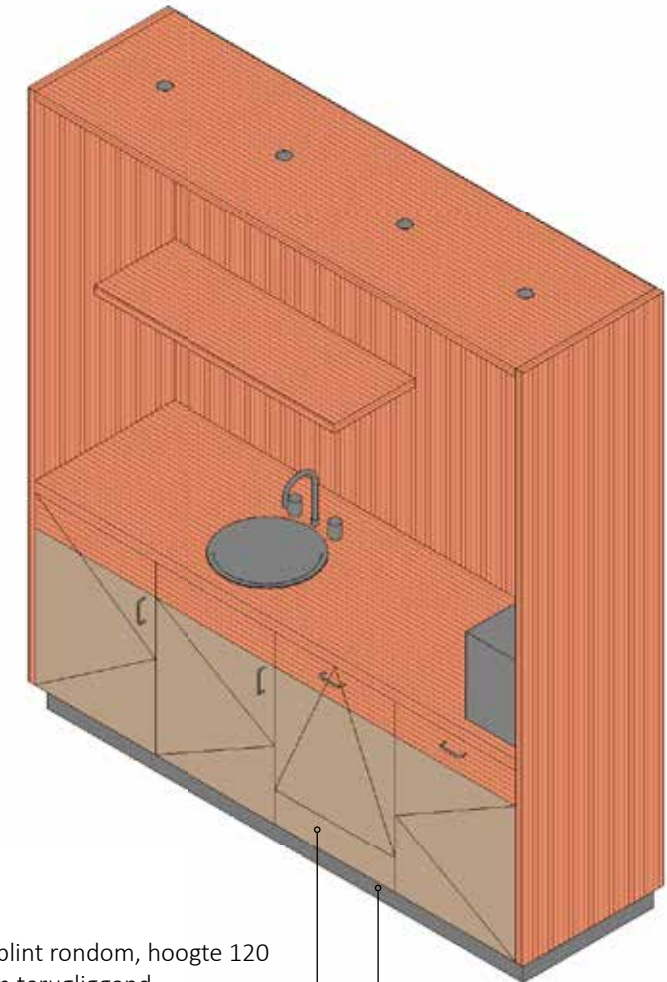
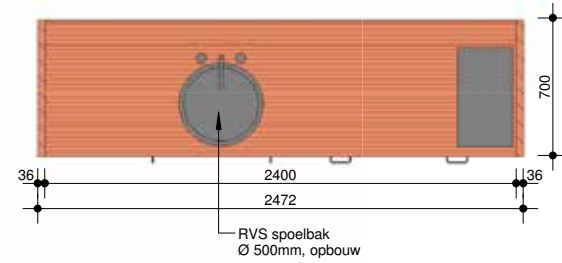
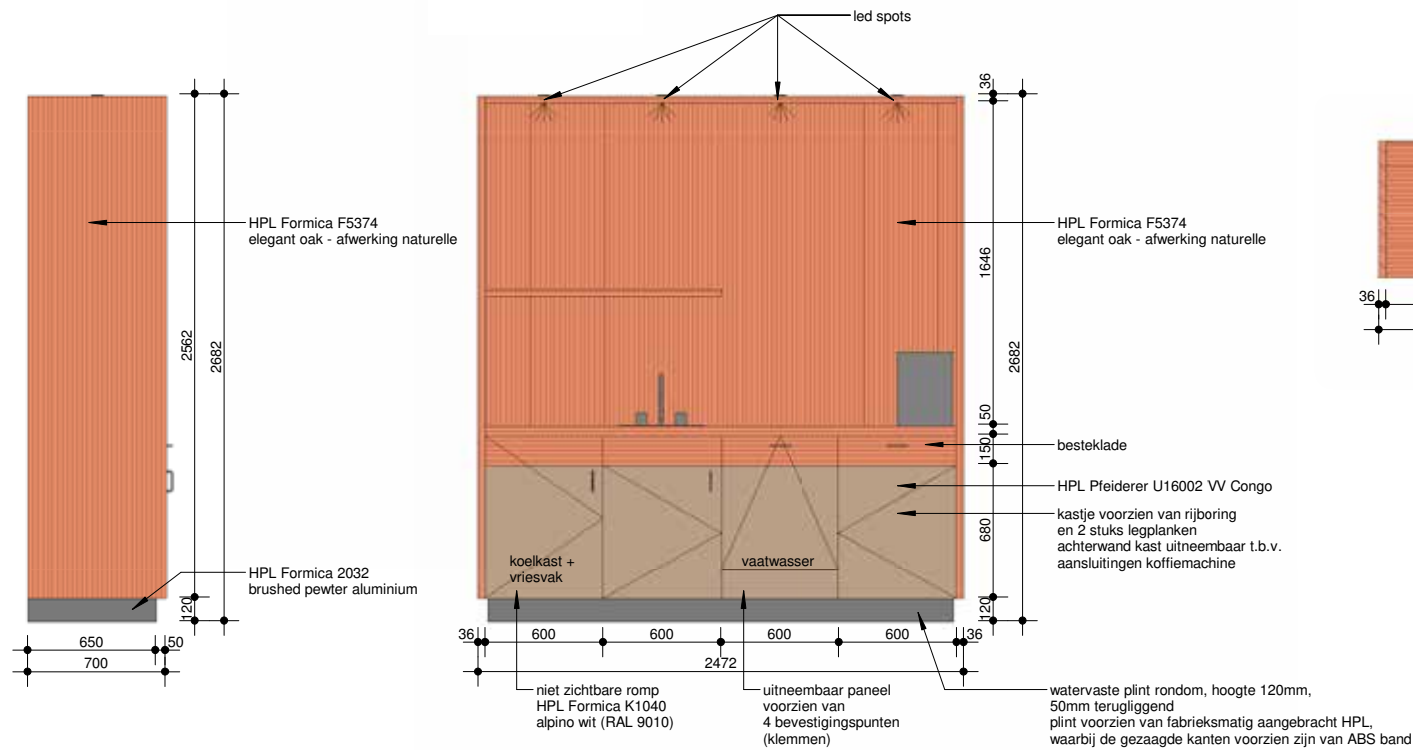

Watervast plint rondom, hoogte 120 mm, 50 mm terugliggend. Plint voorzien van fabrieksmatig aangebracht HPL, waarbij de gezaagde kanten voorzien zijn van ABS band

uitneembaar paneel, voorzien 4 stuks klemmen

**Pantry - 4-bloks**

Zijpanelen, achterwand en werkblad	HPL Formica F5374 elegant oak- afwerking naturelle
Fronten lades	HPL Formica F5374 elegant oak- afwerking naturelle
Fronten onderkasten	HPL Pfeiderer U16002 VV Congo
Plint	HPL Formica 2032 brushed pewter aluminium
Niet zichtbare romp	HPL Formica K1040 alpino wit (RAL9010)
Elektra aansluiting	Elektra aansluiting 230V voor koffiemachine en 380V dubbele wandcontactdoos met randaarde onder blad t.b.v. koelkast en Quooker o.g. (derden*) Boven aanrechtblad, watervast verlijmd multiplex, te rekenen op dubbele wandcontactdoos met randaarde aansluiting door derden*
Deuren onderkasten	greeploos, zelfsluitend en softclose. Lade voorzien van bestekbak.
Spoelbak	RVS, diameter 500mm, opbouw
Vaatwasser	Bosch o.g. inbouw, let op: afwijkende maatvoering energielabel A+ (minimaal), anti-condens, en kort programma ≤ 30 min.
Quooker (RVS)	Leveren en aansluiten Quooker o.g. mengkraan (derden*)
Boiler	Levering en plaatsing door derden*.
Afvoervoorziening	aansluiten op de riolering door derden*
Afvalbak koffie	-
Moduulmaat	600 mm of veelvoud daarvan



Formica HPL M2032- brushed pewter aluminium



Pfeiderer HPL U16002 VV - Congo



Formica HPL F5374- elegant oak afwerking naturelle



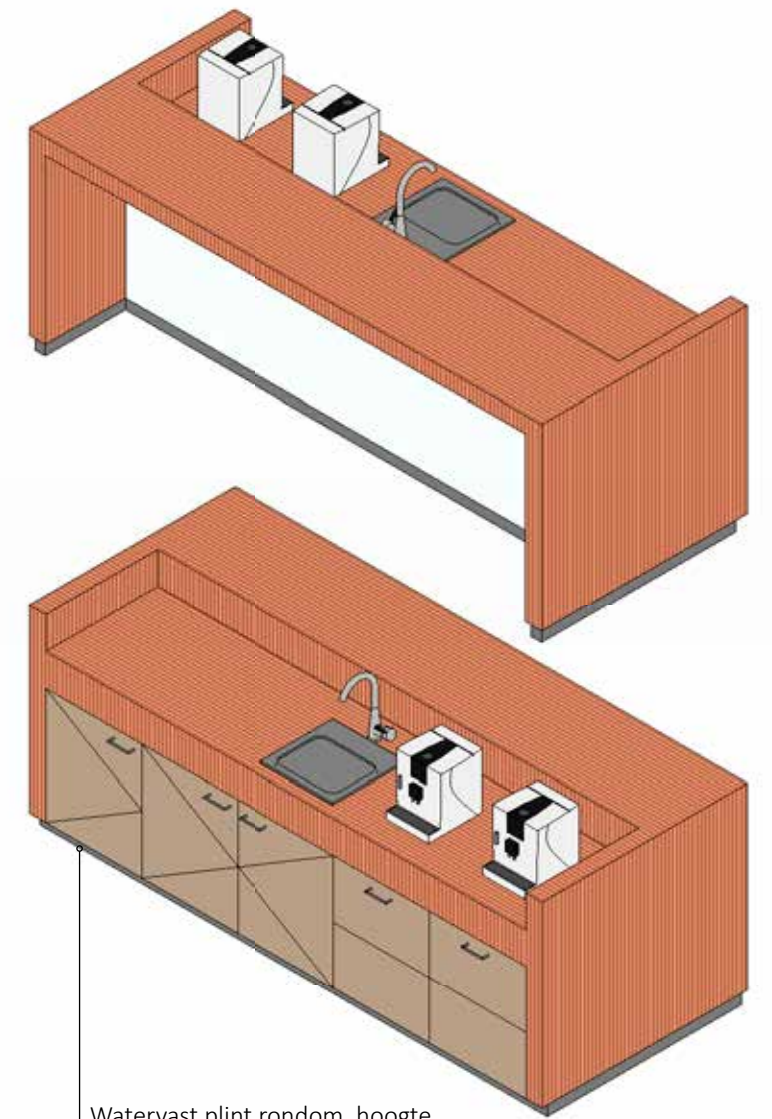
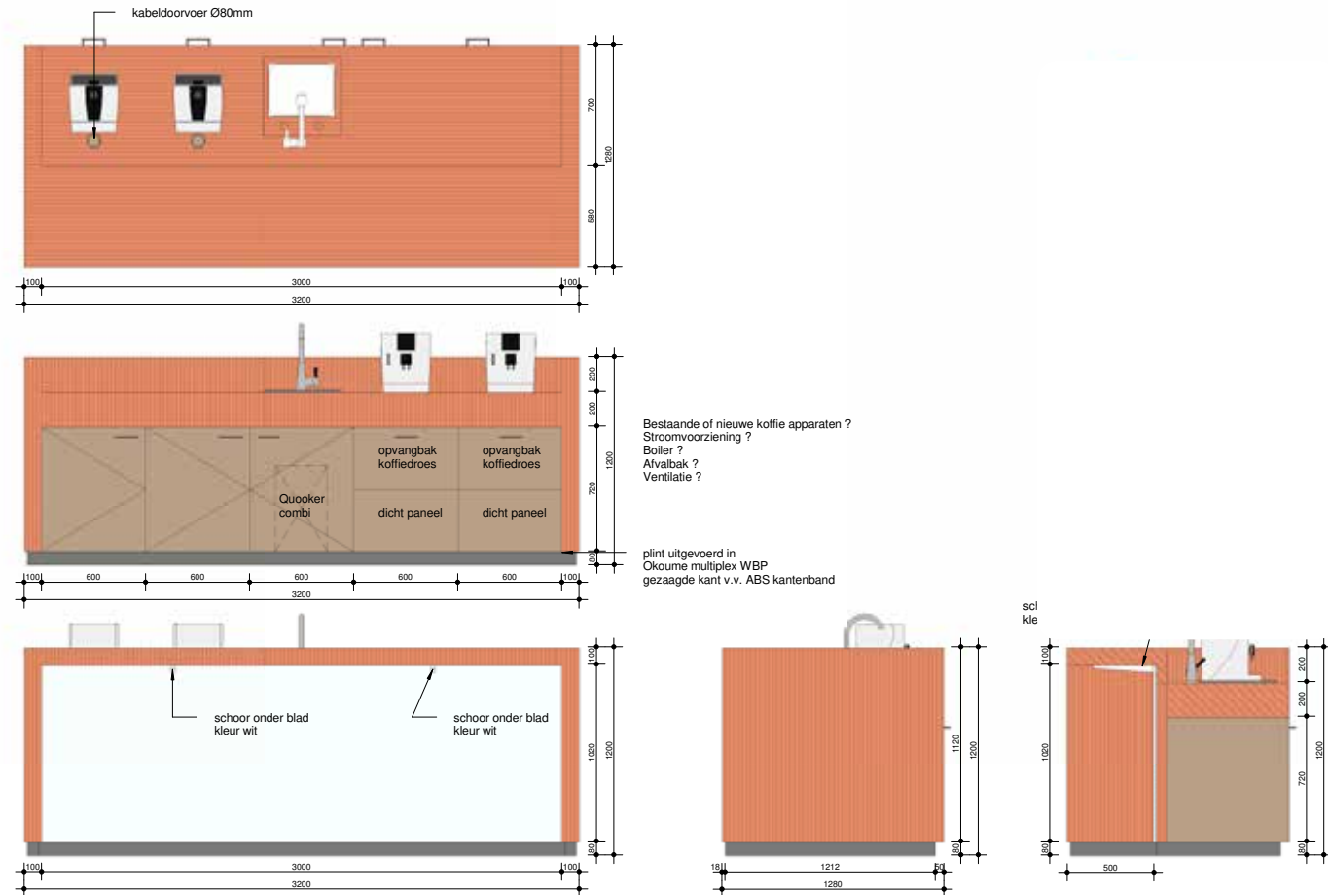

Watervast plint rondom, hoogte 120 mm, 50 mm terugliggend. Plint voorzien van fabrieksmatig aangebracht HPL, waarbij de gezaagde kanten voorzien zijn van ABS band

**Keukeneiland**

- Zijpanelen en werkblad
- Fronten lades
- Fronten onderkasten
- Achterzijde meubel
- Plint
- Niet zichtbare romp

- HPL Formica F5374 elegant oak- afwerking naturelle
- HPL Formica F5374 elegant oak- afwerking naturelle
- HPL Pfleiderer U16002 VV Congo
- HPL HPL Formica K1040 alpino wit (RAL9010)
- HPL Formica 2032 brushed pewter aluminium
- HPL Formica K1040 alpino wit (RAL9010)

- Elektra aansluiting 230V voor koffiemachine en 380V
- Meubel voorzien van uittreklade t.b.v. koffiedroes
- Dubbele wandcontactdoos met randaarde onder blad t.b.v. koelkast en Quooker o.g. (derden\*).
- Boven aanrechtblad, watervast verlijmd multiplex, te rekenen op dubbele wandcontactdoos met randaarde aansluiting door derden\*.
- Deuren onder- en bovenkastjes, greeploos, zelfsluitend en softclose.
- Spoelbak rvs diameter 500mm- opbouw
- Stuiknaden HPL alleen in achterwanden en naden niet op plekken waar geen vocht bij kan komen

- Koelkast inbouw (exclusief apparaat)
- Quooker (RVS) Leveren en aansluiten Quooker o.g mengkraan (derden\*)- met rand
- Boiler Levering en plaatsing door derden\*
- Afvoervoorziening aansluiten op de riolering door derden\*
- Afvalbak koffie geïntegreerd in meubel
- Moduulmaat 600 mm of veelvoud daarvan

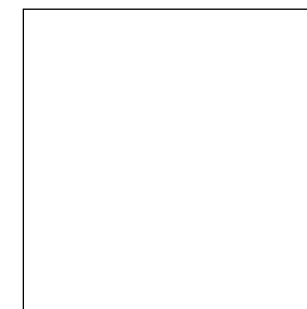

Formica HPL K1040- alpino (RAL9010)

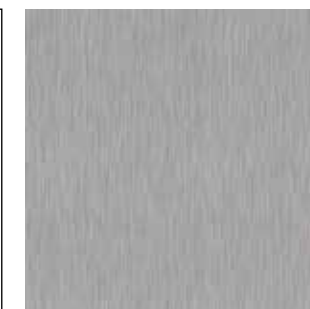

Formica HPL M2032- brushed pewter aluminium



Pfleiderer HPL U16002 VV - Congo

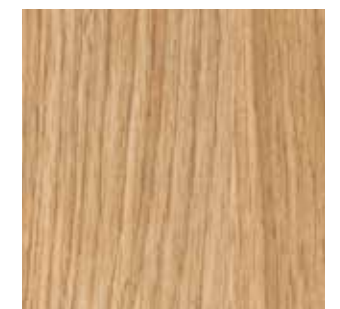

Formica HPL F5374- elegant oak afwerking naturelle



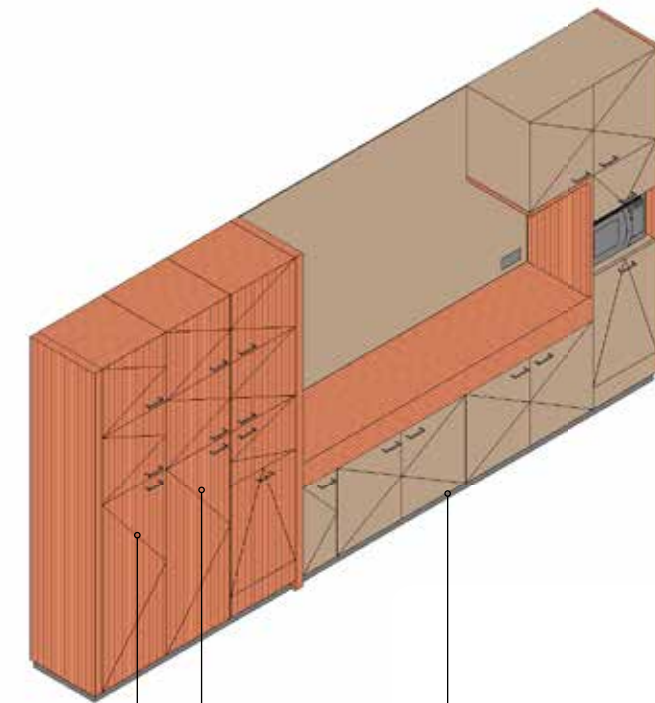
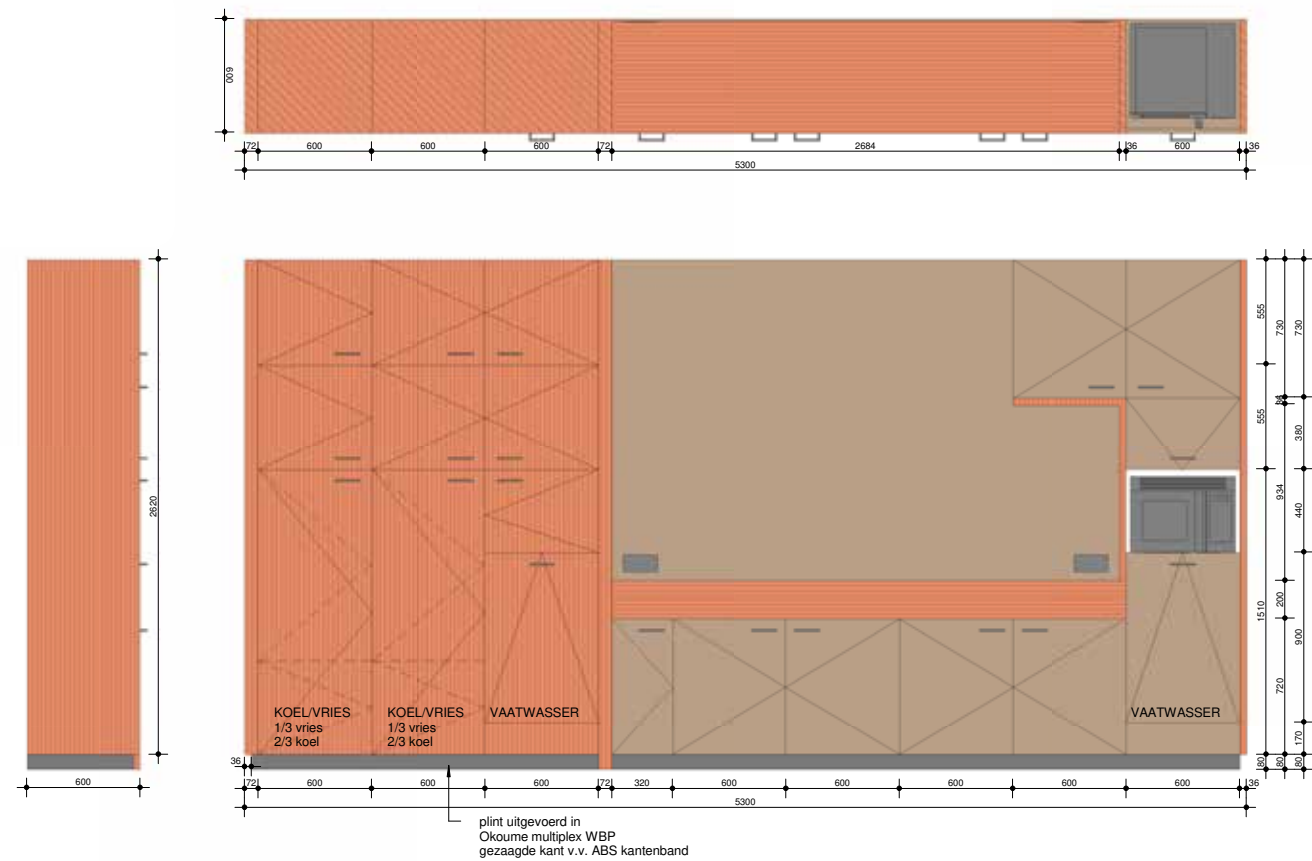

koel-vries combinatie:  
1/3 vries- 2/3 koel

Watervast plint rondom, hoogte 120 mm, 50 mm terugliggend.  
Plint voorzien van fabrieksmatig aangebracht HPL, waarbij de gezaagde kanten voorzien zijn van ABS band

**Keuken - wandmeubel**

Zijpanelen en werkblad	HPL Formica F5374 elegant oak- afwerking naturelle
Fronten lades	HPL Formica F5374 elegant oak- afwerking naturelle
Fronten onderkasten	HPL Pflaiderer U16002 VV Congo
Plint	HPL Formica 2032 brushed pewter aluminium
Niet zichtbare romp	HPL Formica K1040 alpino wit (RAL9010)

Elektra aansluiting 230V voor koffiemachine en 380V

Meubel voorzien van uittreklade t.b.v. koffiedroes

Dubbele wandcontactdoos met randaarde onder blad t.b.v. koelkast en Quooker o.g.

Boven aanrechtblad, watervast verlijmd multiplex, te rekenen op dubbele wandcontactdoos met randaarde aansluiting door derden\*.

Deuren onder- en bovenkastjes, greeploos, zelfsluitend en softclose.

Bij grote vestigingen 2x vaatwasser Bosch o.g. inbouw, let op: afwijkende maatvoering, energielabel A+ (minimaal), anti-condens, en kort programma ≤ 30 min.

Spoelbak rvs diameter 500mm- opbouw

Stuiknaden HPL alleen in achterwanden en naden niet op plekken waar geen vocht bij kan komen

Koelkast	inbouw (exclusief apparaat)
Boiler	Levering en plaatsing door derden*
Afvoervoorziening	aansluiten op de riolering door derden*
Moduulmaat	600 mm of veelvoud daarvan. modulaire prijsopbouw uitbreidbaar met onder- en bovenkasten. Geen apparatuur



Formica HPL M2032- brushed pewter aluminium



Pflaiderer HPL U16002 VV - Congo

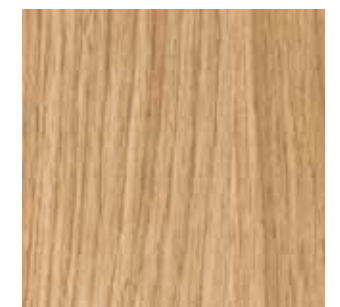

Formica HPL F5374- elegant oak afwerking naturelle



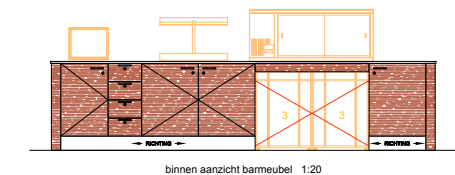
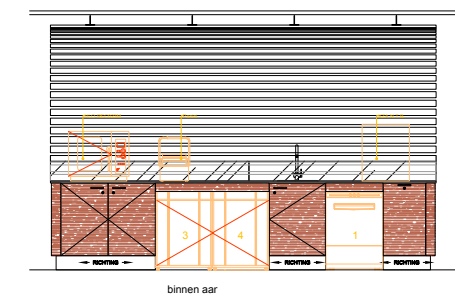
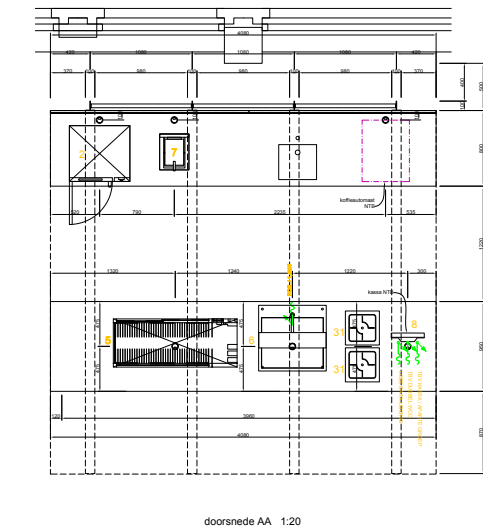
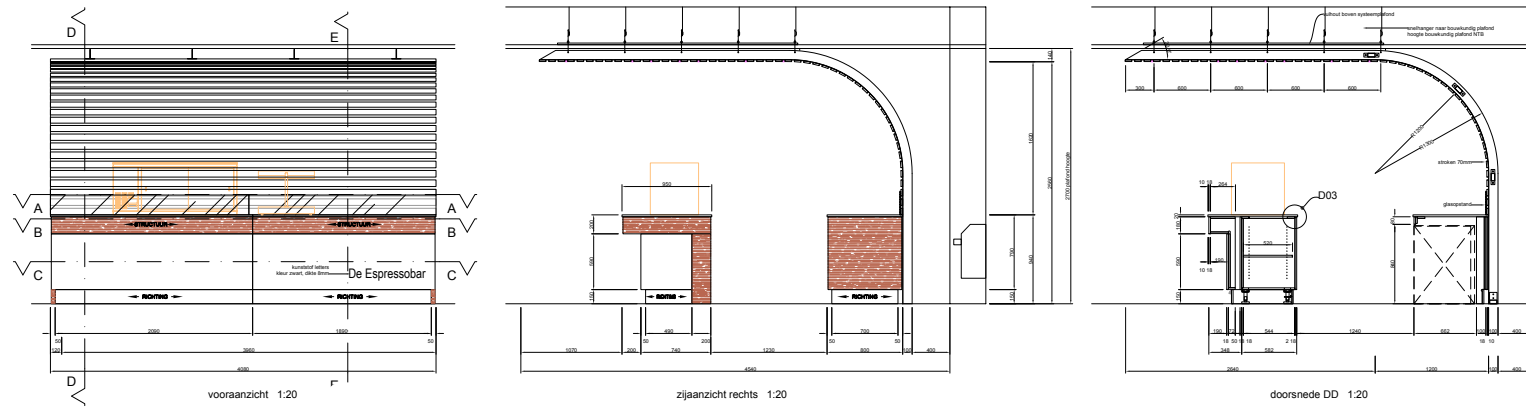

### Koffiebar

- Afwerking delen HPL Formica F5374 elegant oak- afwerking natuurlijke Formica HPL K1040- alpino (RAL9010)
- Blad/ bovenzijde aftimmering 20mm Gray Amazon Silestone Coos Antica incl. vierkante onderbouw
- Elektra aansluiting 230V voor koffiemachine en 380V dubbele wandcontactdoos met randaarde onder blad t.b.v. koelkast.
- Deuren onder- en bovenkastjes, greeploos, zelfsluitend en softclose.
- Spoelbak rvs diameter 500mm- opbouw
- Koelkast Inbouw (exclusief apparaat)
- Mengkraan Mengkraan warm koud water, aansluiting door derden- chroom
- Boiler Levering en plaatsing door derden\*
- Afvoervoorziening Aansluiten op de riolering door derden\*
- Afvalbak koffie Indien mogelijk optioneel residu koffie geregeld naar afvalbak geïnstalleerd door derden\*
- Moduulmaat 600 mm of veelvoud daarvan
- front structuur/ stroken 18mm gepakte plaat, kern 16mm MDF voorzien van HPL Formica F 5374 Elegant Oak naturelle voorzien van 2mm band 048.1006 (afwijkende structuur)
- front wit 18mm gepakte plaat, kern 16mm MDF voorzien van HPL Formica 8100 wit HG voorzien van 2mm band 043.0011 wit HG
- binnenpanelen 18mm gem. sppl. wit voorzien van 2mm band 041.0080 wit
- plint 17mm geplakte plaat, kern 15mm MPX HPL Formica 2032 brushed pewter aluminium voorzien van 2mm band 045.8890
- vulhout plafond 18mm plaatmateriaal
- letters Tekst: "de Espresso" 8mm acrylaat freesletters, mat zwart, lettertype:Calibri lasergesneden hoogte 200mm, dikte 10mm, rechtstreeks verlijmd op bar
- LED Onderlangs plint, kleur warm wit In luifel, kleur warm wit Levering en plaatsing door derden\* in samenwerking met leverancier maatwerk meubilair



Tekst: "de Espresso", 8mm acrylaat freesletters, mat zwart, lettertype:Calibri lasergesneden hoogte 200mm, dikte 10mm

Watervast plint rondom (WBP), hoogte 120 mm, 50 mm terugliggend. Plint voorzien van fabrieksmatig aangebracht HPL, waarbij de gezaagde kanten voorzien zijn van ABS band.

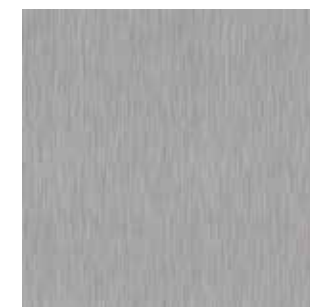

Formica HPL M2032- brushed pewter aluminium

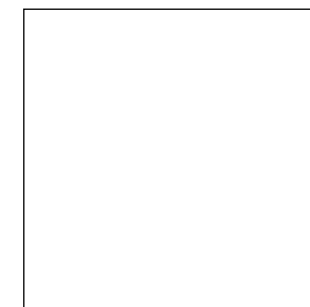

Formica HPL K1040- alpino (RAL9010)



Formica HPL F5374- elegant oak afwerking naturelle



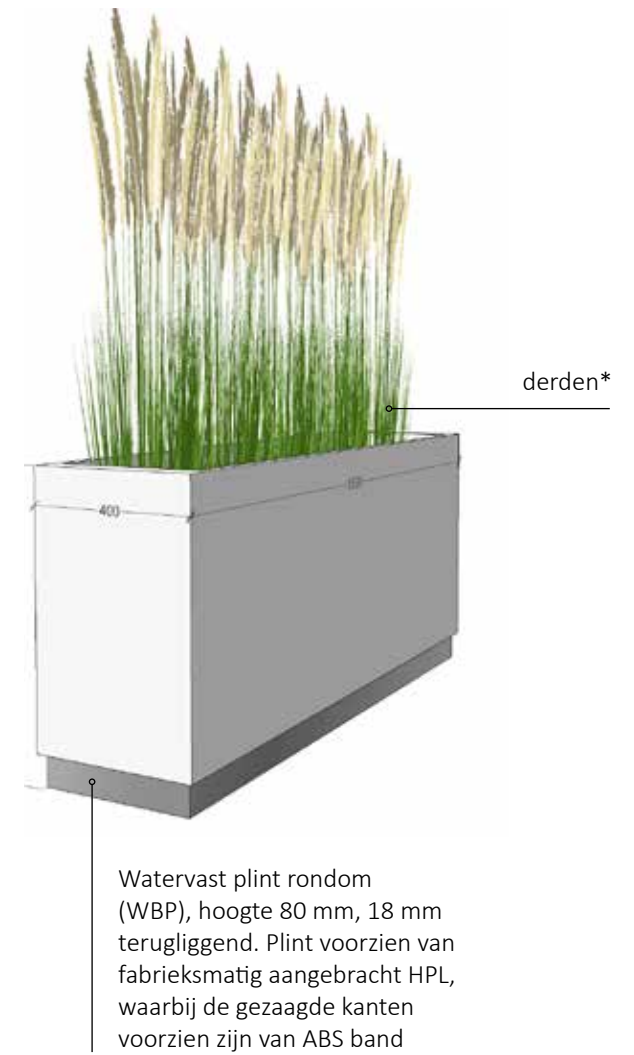
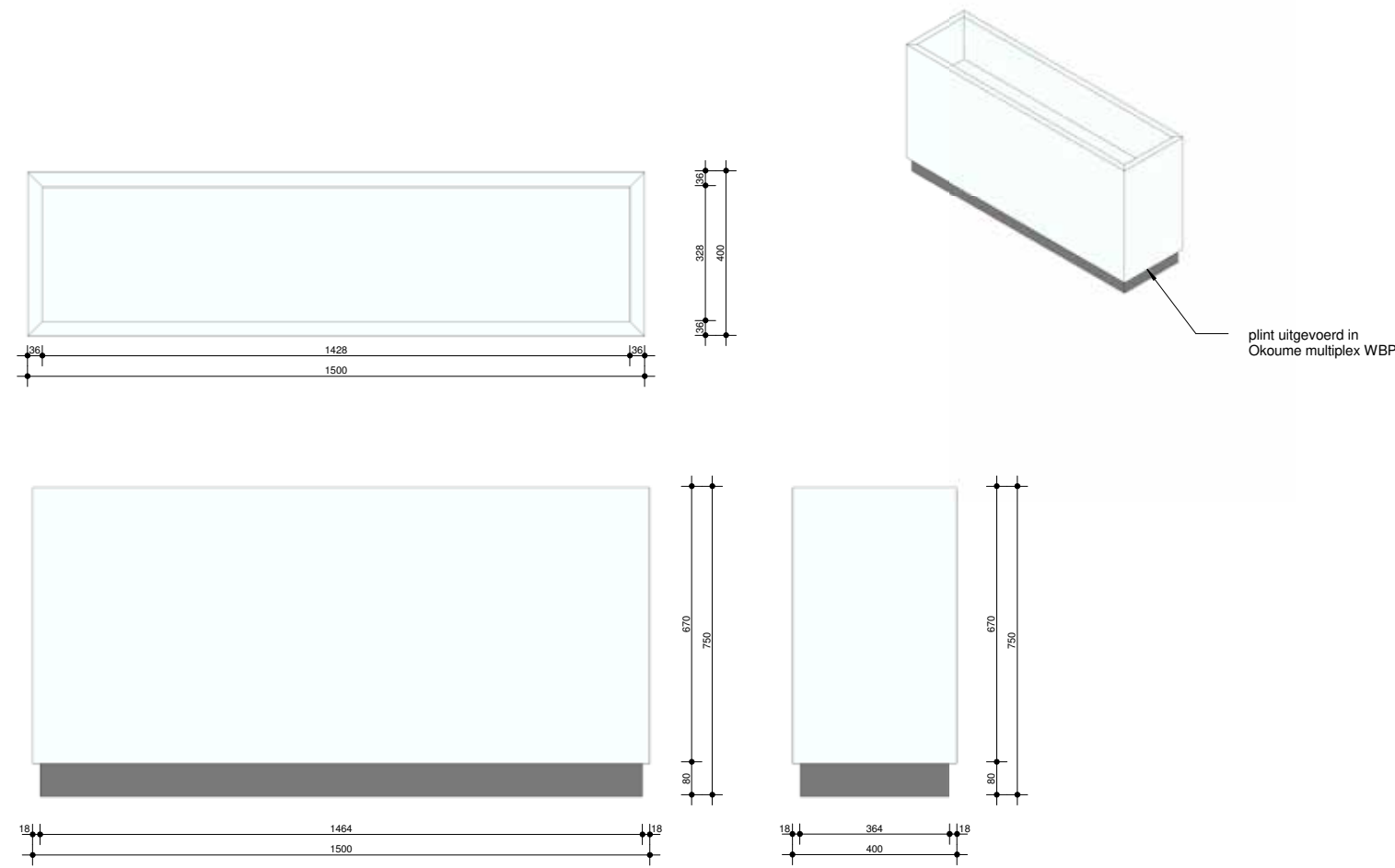

**Plantenbak**

- Afmetingen 1500mm lang, 750mm hoog en 400mm breed diepte binnenbak 300mm, optioneel 1600mm lang
- Afwerking HPL Formica K1040 alpino wit- hoogglans (RAL9010), optioneel in zwart HPL aanbieden
- Diktekanten ca. 36 mm dikte, afgeplakt met 2 mm abs band. Binnenzijde multiplex (watervast verlijmd).
- Plint watervast, onder plantenbak terugliggend, 80mm hoog in kleur gepoedercoat aluminium

Let op: plantenbak dient voorbereid te zijn op plaatsing levende beplanting en derhalve volledig waterdicht te zijn.

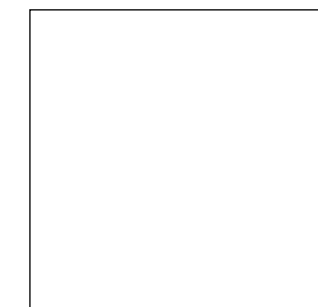

Formica HPL  
K1040- alpino  
(RAL9010)



Formica HPL  
M2032- brushed pewter  
aluminium

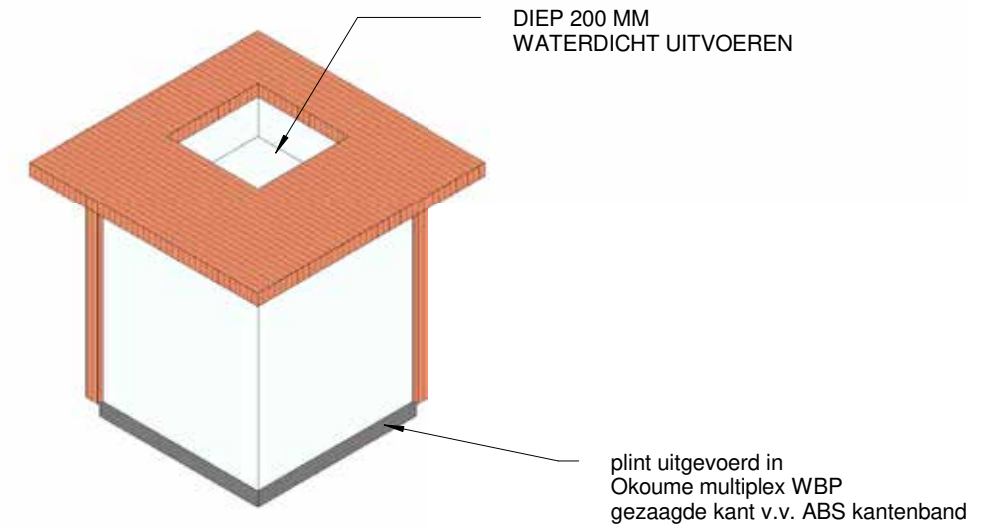
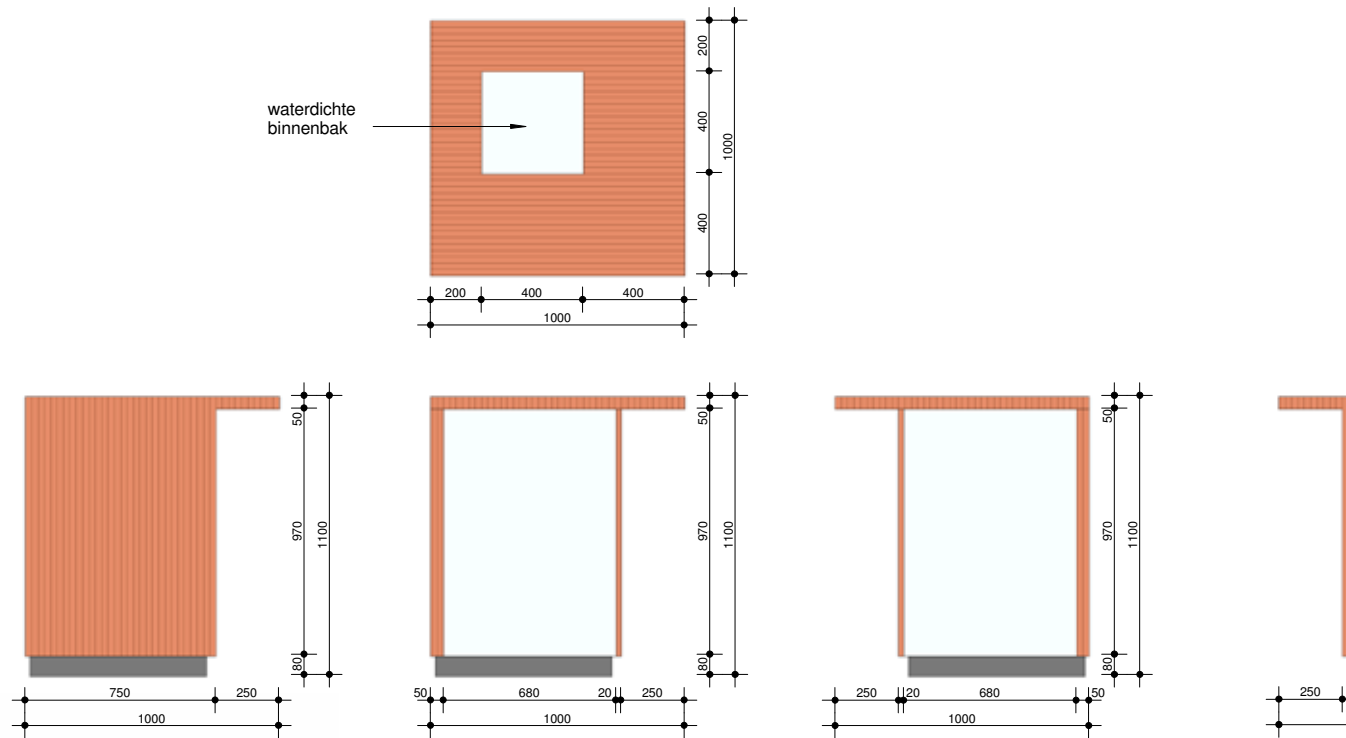

## Hoge statafel met boom

- Blad en zijpanelen hout HPL Formica F5374 elegant oak- afwerking naturelle
- Zijpanelen wit HPL Formica K1040 alpino wit- hoogglans (RAL9010)
- Plint HPL Formica 2032 brushed pewter aluminium

Let op: plantenbak dient voorbereid te zijn op plaatsing levende beplanting en derhalve volledig waterdicht te zijn.



Formica HPL M2032- brushed pewter aluminium

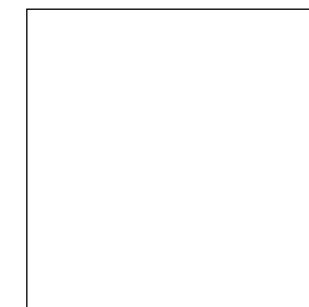

Formica HPL K1040- alpino (RAL9010)



Formica HPL F5374- elegant oak afwerking naturelle

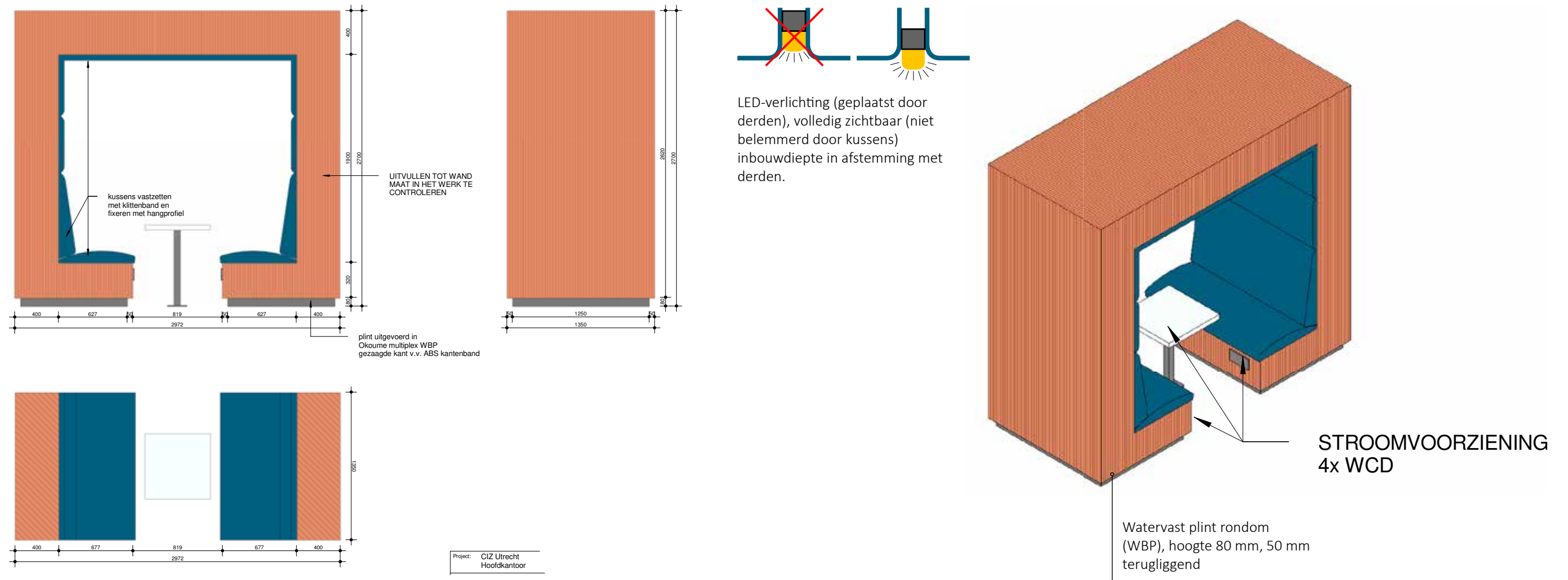

**Treinzit - 4 persoons**

Wand	Voorzien van twee lichtpuntaansluitingen geschakeld op de algemene verlichting, separaat aan te sluiten door derden
Afwerking	HPL Formica F5374 elegant oak- afwerking naturelle
Plint	HPL Formica 2032 brushed pewter aluminium
Rand bij opening	HPL Formica K1040 alpino wit- hoogglans (RAL9010)
Verlichting	LED-verlichting 400 Lux, voorzien van perspexplaat. Levering en plaatsing door derden in samenwerking met leverancier maatwerk meubilair
Zitting en rugleuning	Op foam 50mm gestoffeerd in Carmat- kunstleer o.g. Bevestiging middels klittenband en dient daarnaast geborgd te worden met aanvullende fixatie zodat klittenband niet kan worden losgetrokken. Kussens moeten demontabel zijn.
Tafel- optioneel aanbieden	1200x850mm multiplex blad HPL Formica K1040 alpino wit- hoogglans (RAL9010) Op gemoffeld stalen onderstel voorzien van plaatstalen voetplaat in RAL 9007 aluminium Doorbuiggewicht op randblad vanaf 100 kg

Meubel voorzien van cablemanagementsysteem onder zitting t.b.v. 2x wcd



Formica HPL M2032- brushed pewter aluminium



Carmat- kunstleer 8x- 208X2389 lichtblauw



Formica HPL F5374- elegant oak afwerking naturelle



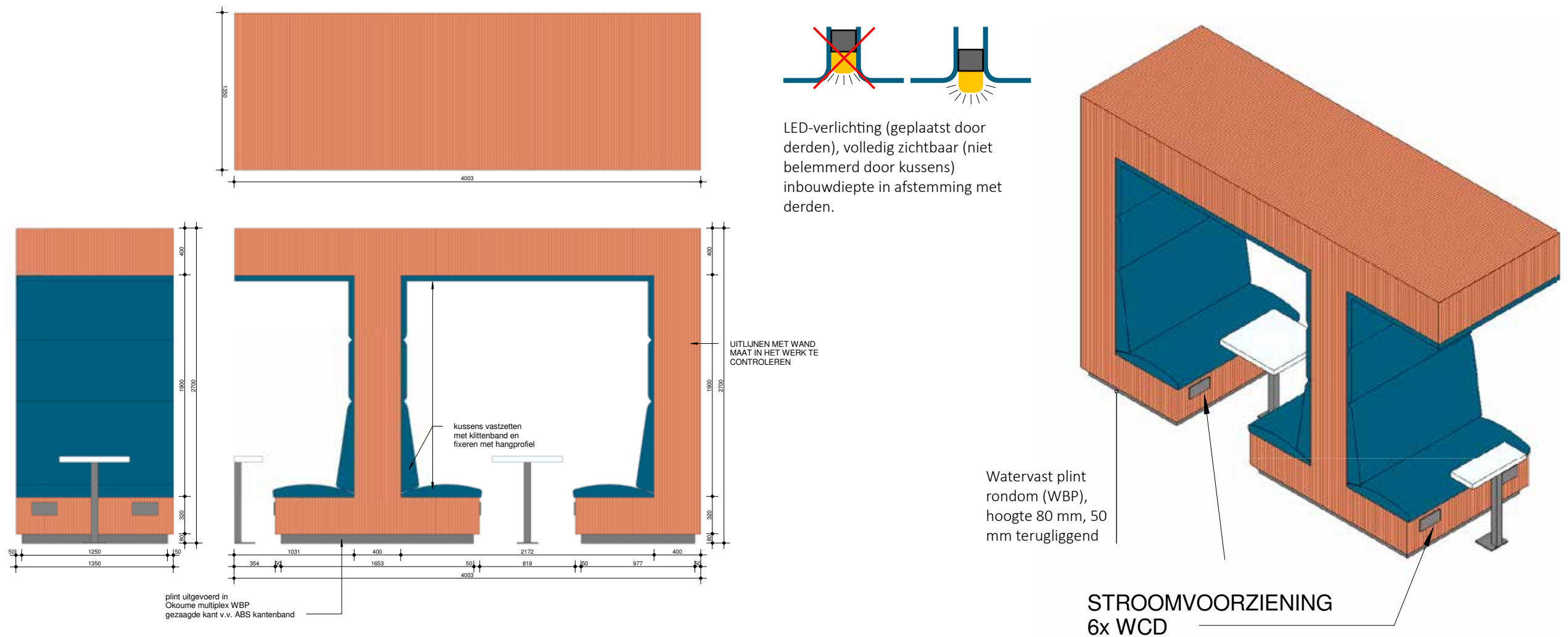

**Treinzit - 4 persoons + 2 persoons**

Wand	Voorzien van twee lichtpuntaansluitingen geschakeld op de algemene verlichting, separaat aan te sluiten door derden
Afwerking	HPL Formica F5374 elegant oak- afwerking natuurlijke
Plint	HPL Formica 2032 brushed pewter aluminium
Rand bij opening	HPL Formica K1040 alpino wit- hoogglans (RAL9010)
Verlichting	LED-verlichting 400 Lux, voorzien van perspexplaat. Levering en plaatsing door derden in samenwerking met leverancier maatwerk meubilair
Zitting en rugleuning	Op foam 50mm gestoffeerd in Carmat- kunstleer o.g. Bevestiging middels klittenband en dient daarnaast geborgd te worden met aanvullende fixatie zodat klittenband niet kan worden losgetrokken. Kussens moeten demontabel zijn.
Tafel- optioneel aanbieden	1200x850mm multiplex blad HPL Formica K1040 alpino wit- hoogglans (RAL9010) Op gemoffeld stalen onderstel voorzien van plaatstalen voetplaat in RAL 9007 aluminium Doorbuiggewicht op randblad vanaf 100 kg

Meubel voorzien van cablemanagementsysteem onder zitting t.b.v. 2x wcd



Formica HPL M2032- brushed pewter aluminium



Carmat- kunstleer 8x- 208X2389 lichtblauw

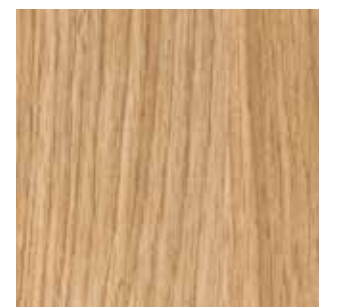

Formica HPL F5374- elegant oak afwerking natuurlijke

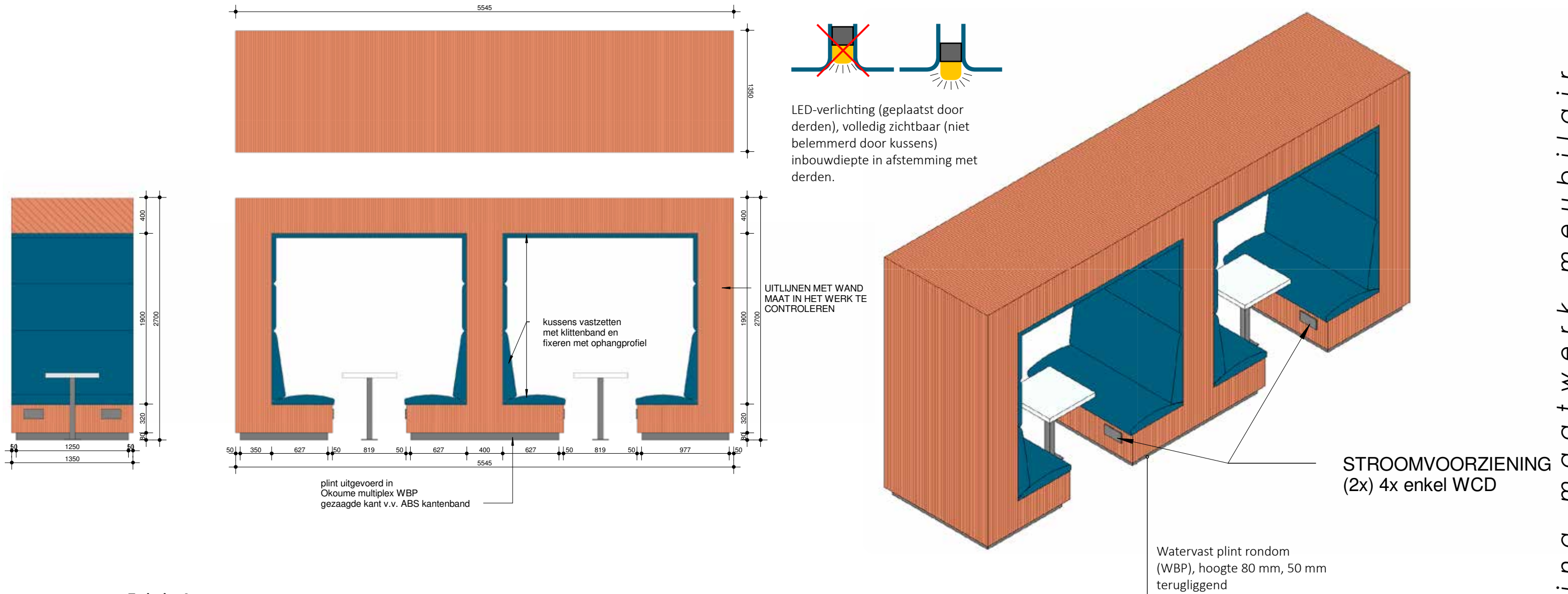

**Treinzit - 4 persoons**

Wand	Voorzien van twee lichtpuntaansluitingen geschakeld op de algemene verlichting, separaat aan te sluiten door derden
Afwerking	HPL Formica F5374 elegant oak- afwerking naturelle
Plint	HPL Formica 2032 brushed pewter aluminium
Rand bij opening	HPL Formica K1040 alpino wit- hoogglans (RAL9010)
Verlichting	LED-verlichting 400 Lux, voorzien van perspexplaat. Levering en plaatsing door derden in samenwerking met leverancier maatwerk meubilair
Zitting en rugleuning	Op foam 50mm gestoffeerd in Carmat- kunstleer o.g. Bevestiging middels klittenband en dient daarnaast geborgd te worden met aanvullende fixatie zodat klittenband niet kan worden losgetrokken. Kussens moeten demontabel zijn.
Tafel- optioneel aanbieden	1200x850mm multiplex blad HPL Formica K1040 alpino wit- hoogglans (RAL9010) Op gemoffeld stalen onderstel voorzien van plaatstalen voetplaat in RAL 9007 aluminium Doorbuiggewicht op randblad vanaf 100 kg

Meubel voorzien van cablemanagementsysteem onder zitting t.b.v. 2x wcd



Formica HPL M2032- brushed pewter aluminium



Carmat- kunstleer 8x- 208X2389 lichtblauw

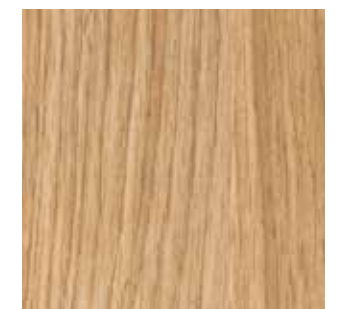

Formica HPL F5374- elegant oak afwerking naturelle

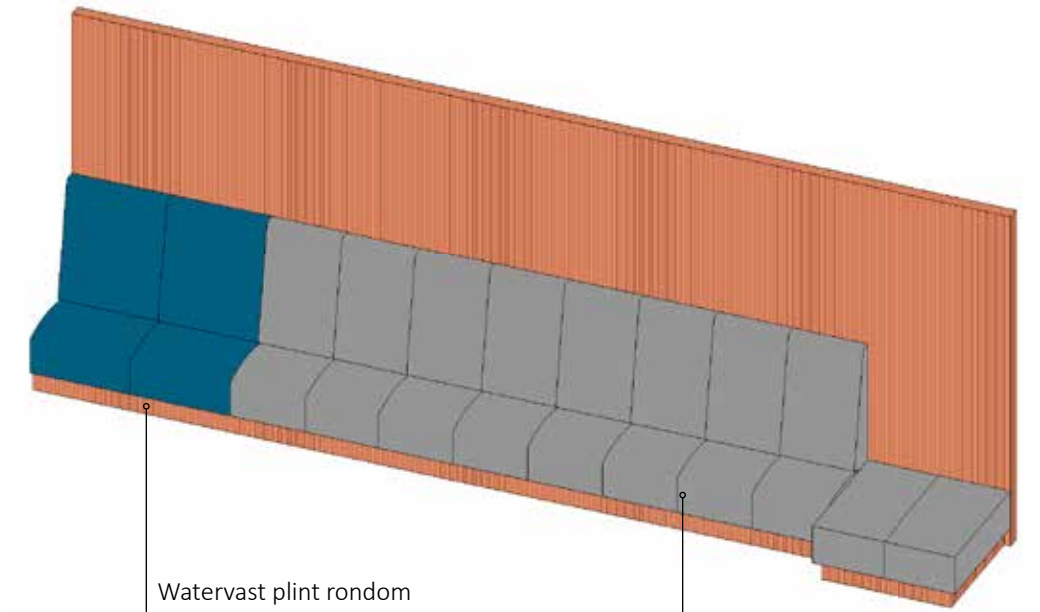
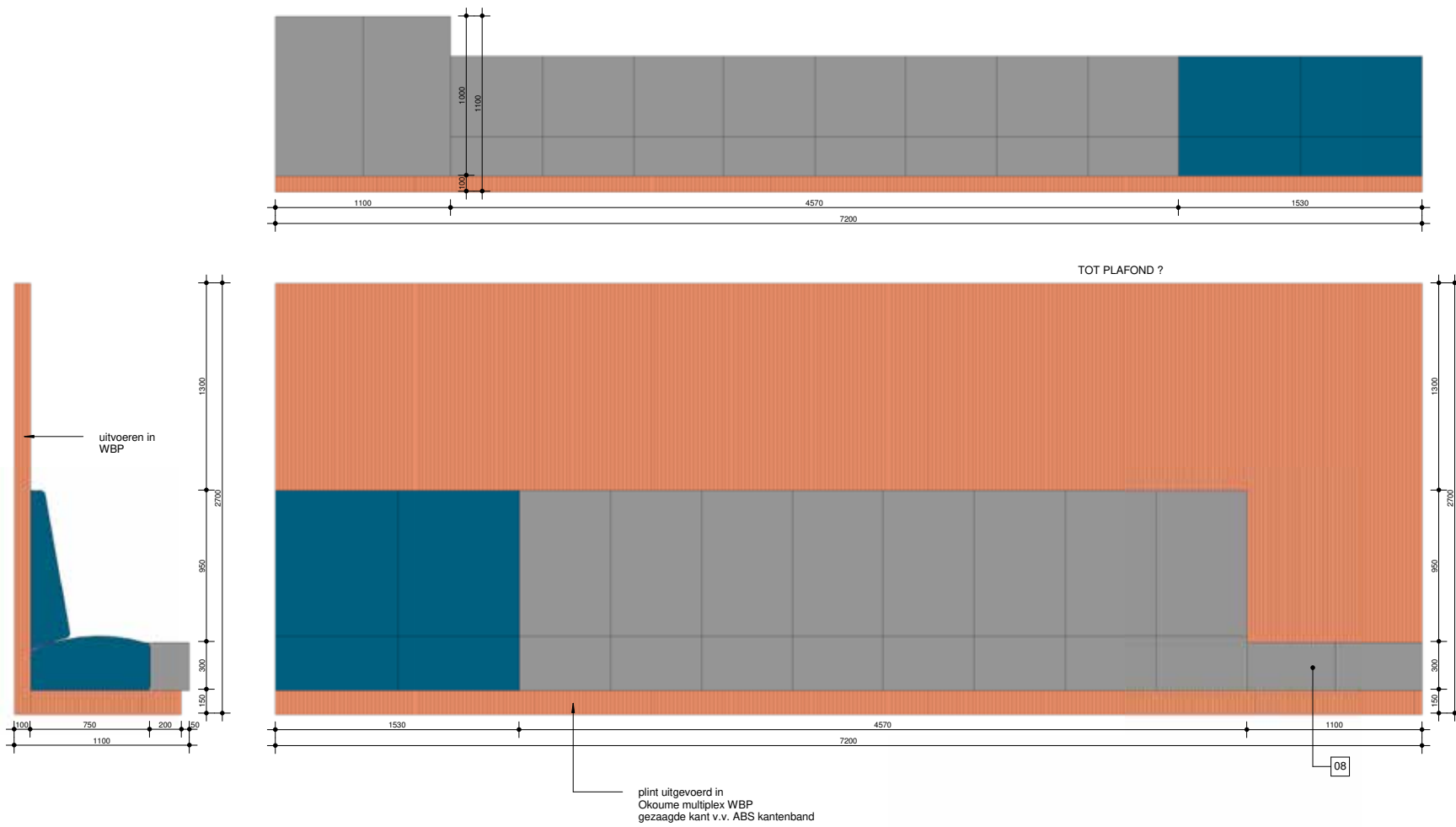

Watervast plint rondom (WBP), hoogte 80 mm, 50 mm terugliggend

dubbele stiknaad in stoffering in kleur stoffering

**Podiumbank**

- Afwerking wandpanelen HPL Formica F5374 elegant oak- afwerking naturelle
- Afwerking podium Formica HPL F1535 MAT Tornado (grijs)
- Plint HPL Formica 2032 brushed pewter aluminium
- kussens uitneembaar v.v. rits  
Bevestiging middels klittenband en dient daarnaast geborgd te worden met aanvullende fixatie zodat klittenband niet kan worden losgetrokken. Kussens moeten demontabel zijn.
- kunstleer Carmat kunstleer o.g. , kleur 208x2389 lichtblauw  
Carmat kunstleer o.g. , kleur 218x1985 middengrijs
- zitting koudschuim HR43 (minimaal 100mm dik)
- rugkussen koudschuim HR37 (minimaal 50mm dik)
- koudschuim v.v. 1 laag dacron watten ter bescherming van de vulling en de stoffering tegen vroegtijdige slijtage



Carmat- kunstleer 8x- 208X2389 lichtblauw



Carmat- kunstleer 8x- 208X1985 middengrijs



Formica HPL M2032- brushed pewter aluminium



Formica HPL F1535 Tornado afwerking mat

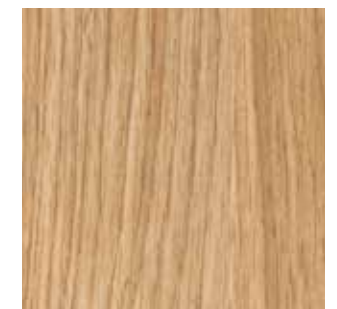

Formica HPL F5374- elegant oak afwerking naturelle



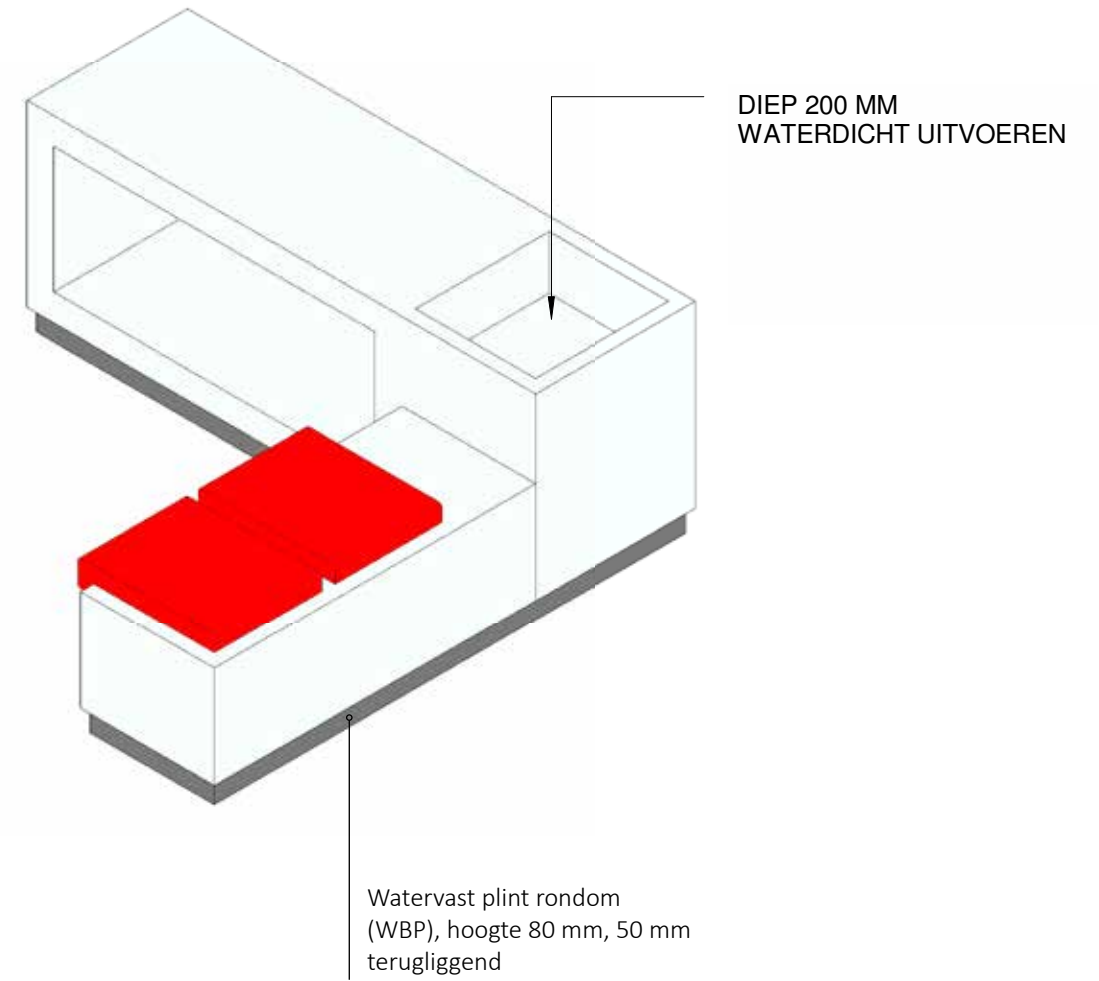
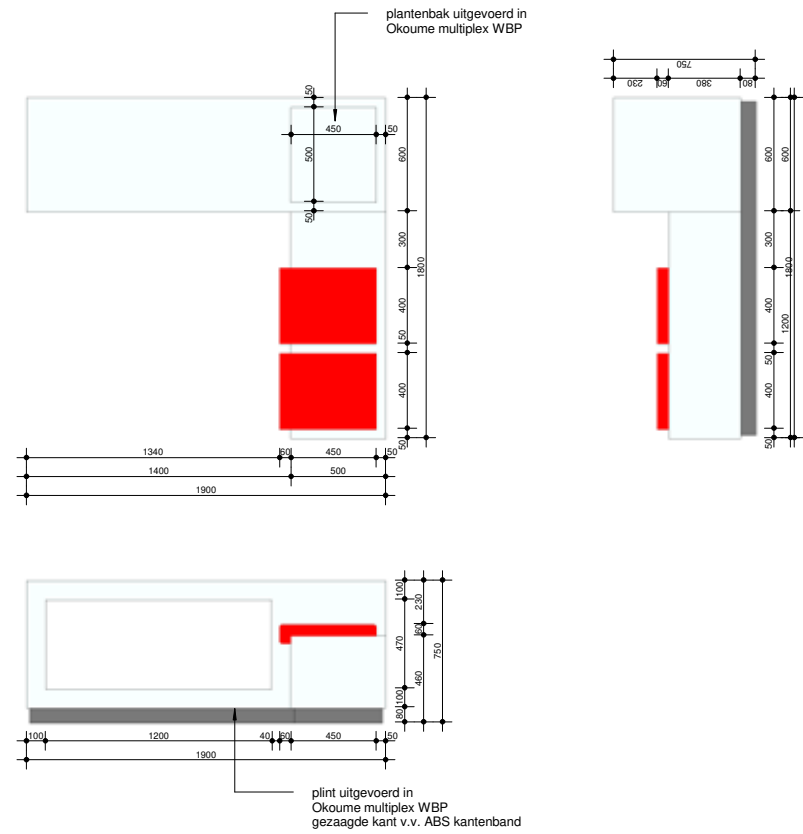

**Bank en tafel L-vorm**

- buitenzijde/ binnenzijde open vak      HPL Formica K1040 alpino wit- hoogglans (RAL9010)
- binnenzijde plantenbak      18mm gem. watervast Econ 1004, binnenbodem plantenbak/ constructie 18mm multiplex
- plint      HPL Formica 2032 brushed pewter aluminium
- kussens kunstleer      uitneembaar voorzien van rits in verband met reiniging  
    bevestiging middels klittenband en dient daarnaast geborgd te worden met aanvullende  
    fixatie zodat klittenband niet kan worden losgetrokken. Kussens moeten demontabel zijn.  
    Boltaflex 454285 Tomato Red o.g.
- vulling zitting      zitting koudschuim HR43  
    koudschuim v.v. 1 laag dacron watten ter bescherming van de vulling en de stoffering tegen vroegtijdige slijtage

Let op: plantenbak dient voorbereid te zijn op plaatsing levende beplanting en derhalve volledig waterdicht te zijn.

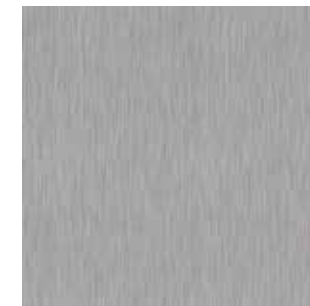

Formica HPL M2032- brushed pewter aluminium

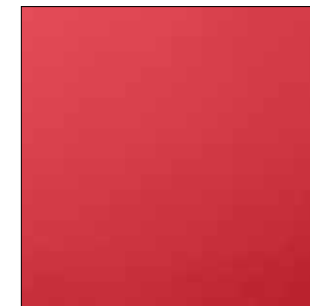

Boltaflex- kunstleer o.g. tomato Red 454285

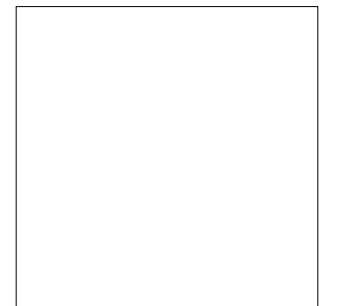

Formica HPL o.g. K1040- alpino (RAL9010)

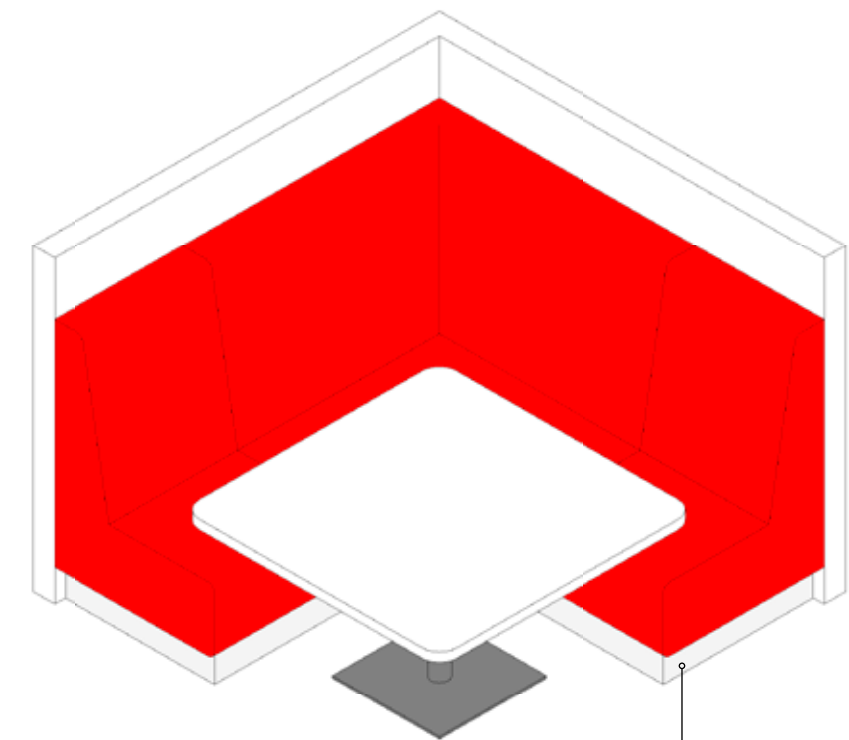
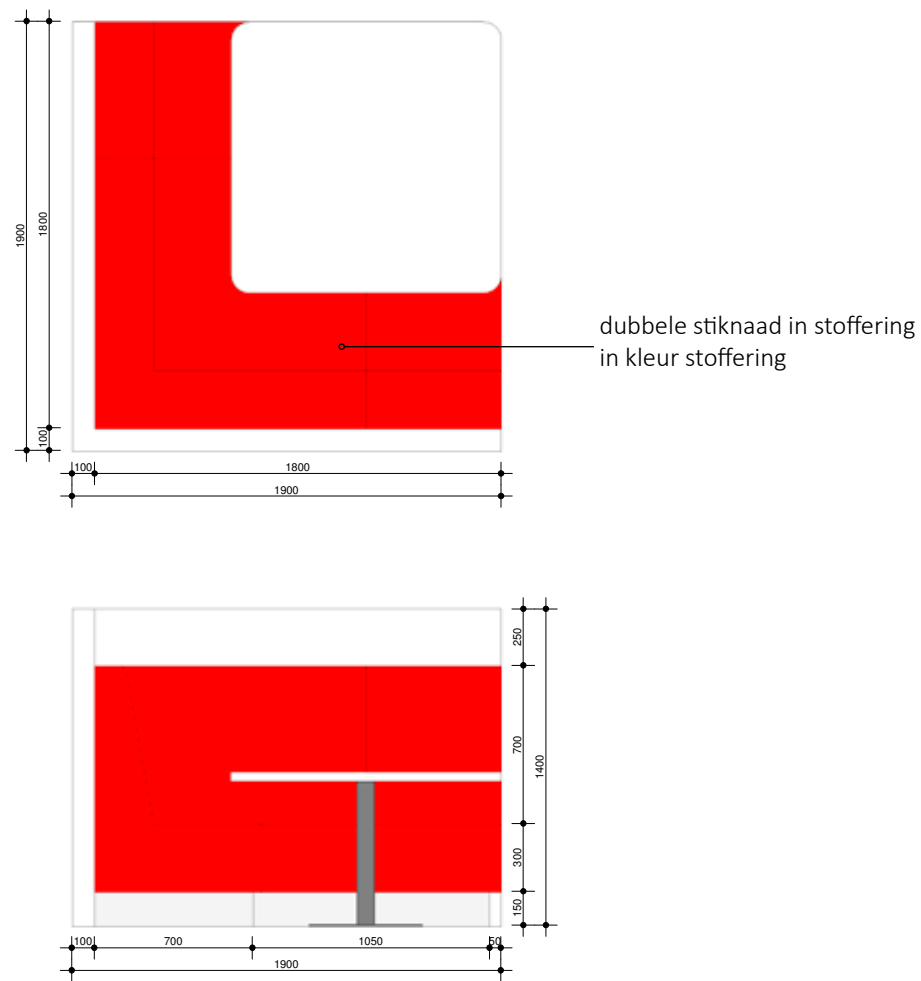

Watervast plint rondom (WBP), hoogte 80 mm, 50 mm terugliggend.

**Werkeiland**

- Wanden 18mm spaanplaat beplakt met HPL Formica RAL 9010 hoogglans wit.
- Afwerking HPL Formica K1040 alpino wit - hoogglans (RAL9010)
- plint HPL Formica 2032 brushed pewter aluminium
- Zitting 120mm HR 43 koudschuim, gestoffeerd Kvadrat – kleur rood
- Rugleuning 120/80mm HR 37 koudschuim, gestoffeerd Kvadrat – kleur rood.  
bevestiging middels klittenband en dient daarnaast geborgd te worden met aanvullende fixatie zodat klittenband niet kan worden losgetrokken. Kussens moeten demontabel zijn.
- Maatvoering 1900x1900 mm uitwendig (bij wanddikte 100 mm)  
Let op rugleuning dikte max 150 mm dikte ivm ruimte tot tafel.  
Hoogte van de rugleuning tussen minimaal 700mm (hoger alleen in overleg)
- Tafel 1200x1200 mm (optioneel:verstelbaar middels gasveer) beplakt met HPL Formica RAL 9010 hoogglans wit, met onderstel op gemoffeld stalen onderstel voorzien van plaatstalen voetplaat in RAL 9007 aluminium.  
Doorbuiging of vervormingen mogen niet optreden
- Turnbox 1x optioneel aanbieden in tafel
- In opzet is beschikbaar tussen tafel en rugleuning : 450 mm (kortste afstand)
- Plint wand 18mm watervast MDF beplakt met hpl Aluminium look



Formica HPL M2032- brushed pewter aluminium



Kvadrat- Field o.g. 662- rood

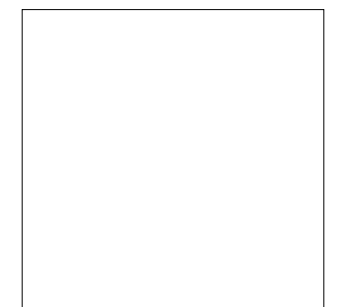

Formica HPL o.g. K1040- alpino (RAL9010)



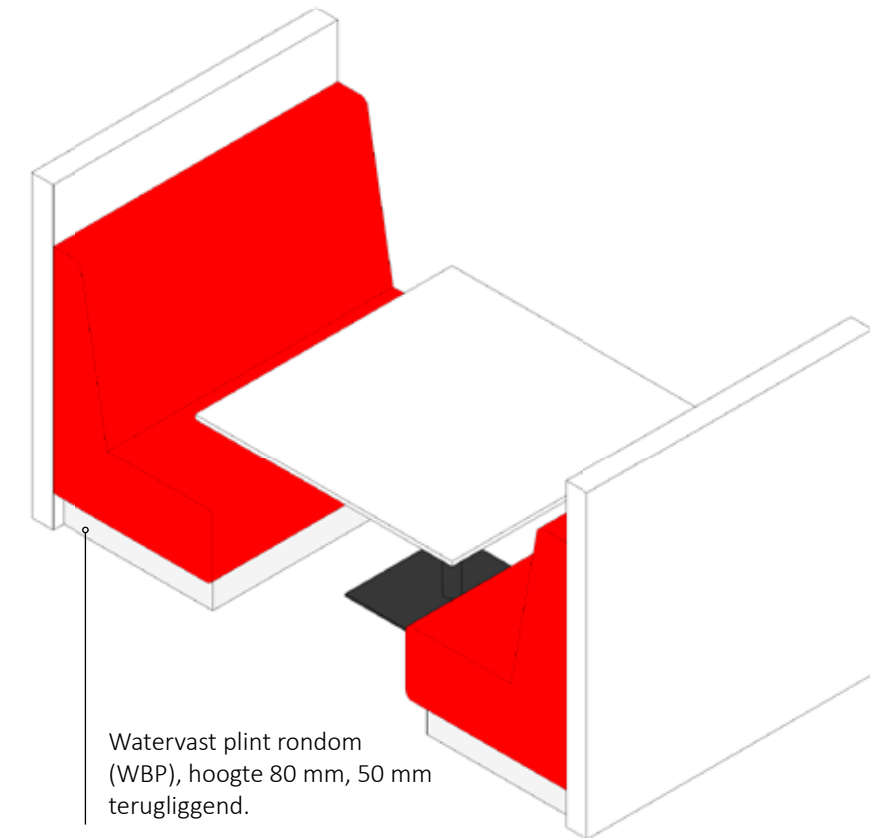
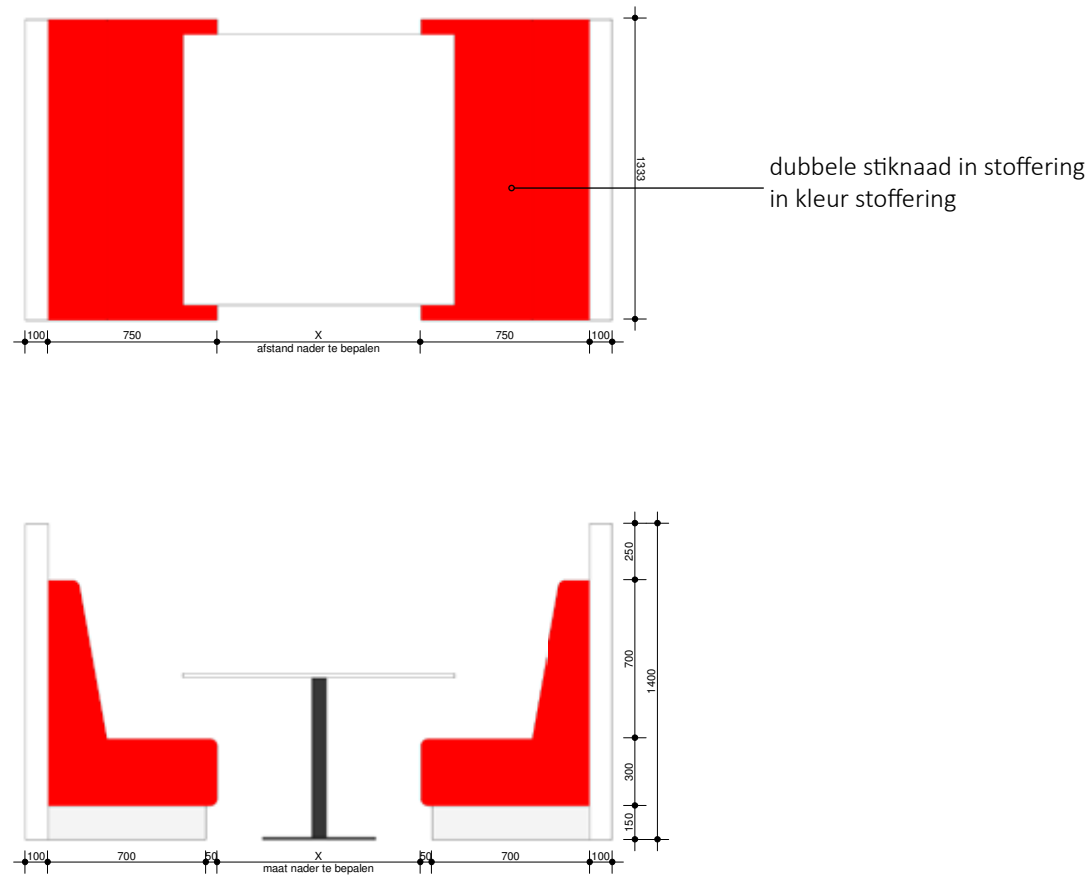

Afstand tussen de banken nader te bepalen in overleg

**Werkeiland**

- Wanden 16mm spaanplaat
- Afwerking HPL Formica K1040 alpino wit- hoogglans (RAL9010)
- plint HPL Formica 2032 brushed pewter aluminium
- Zitting 120mm HR 43 koudschuim, gestoffeerd Kvadrat – kleur rood
- Rugleuning 120/80mm HR 37 koudschuim, gestoffeerd Kvadrat – kleur rood. Bevestiging middels klittenband en dient daarnaast geborgd te worden met aanvullende fixatie zodat klittenband niet kan worden losgetrokken. Kussens moeten demontabel zijn.  
Let op rugleuningdikte max 150 mm dikte ivm ruimte tot tafel.  
Hoogte van de rugleuning tussen minimaal 700mm (hoger alleen in overleg)  
In opzet is beschikbaar tussen tafel en rugleuning : 450 mm (kortste afstand)
- Maatvoering 1400 (breedte) mm uitwendig
- Tafel 1200x1200 mm (optioneel:verstelbaar middels gasveer) beplakt met HPL Formica RAL 9010 hoogglans wit, met onderstel op gemoffeld stalen onderstel voorzien van plaatstalen voetplaat in RAL 9007 aluminium. Doorbuiging of vervormingen mogen niet optreden



Formica HPL M2032- brushed pewter aluminium



Kvadrat- Field o.g. 662- rood

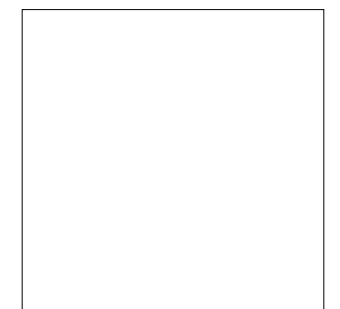

Formica HPL o.g. K1040- alpino (RAL9010)

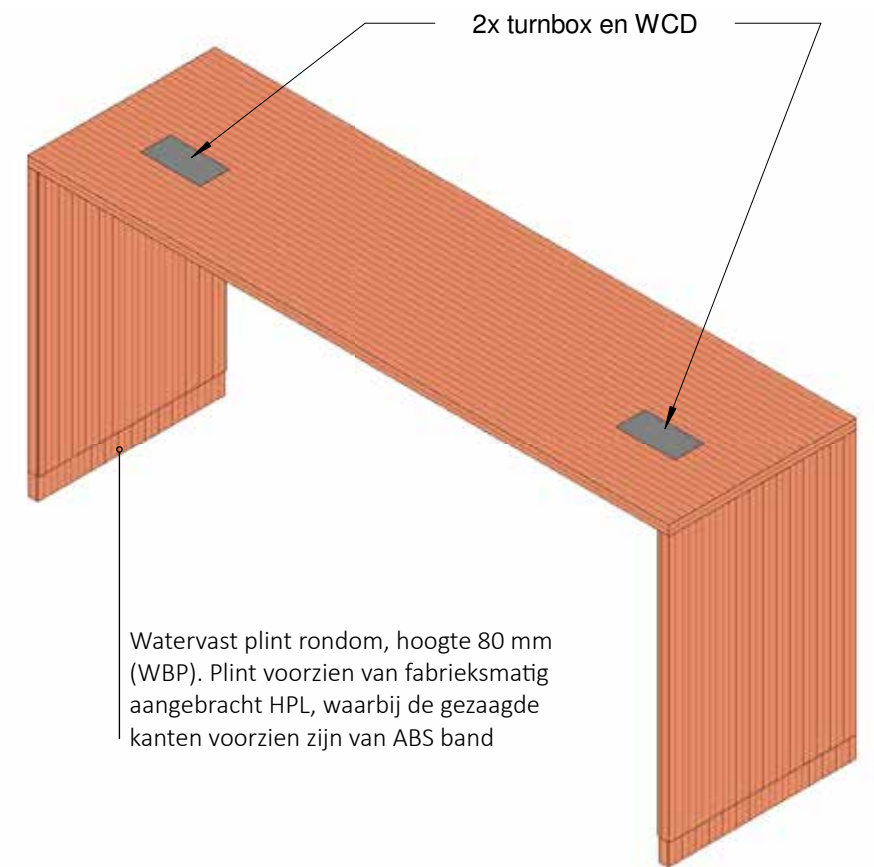
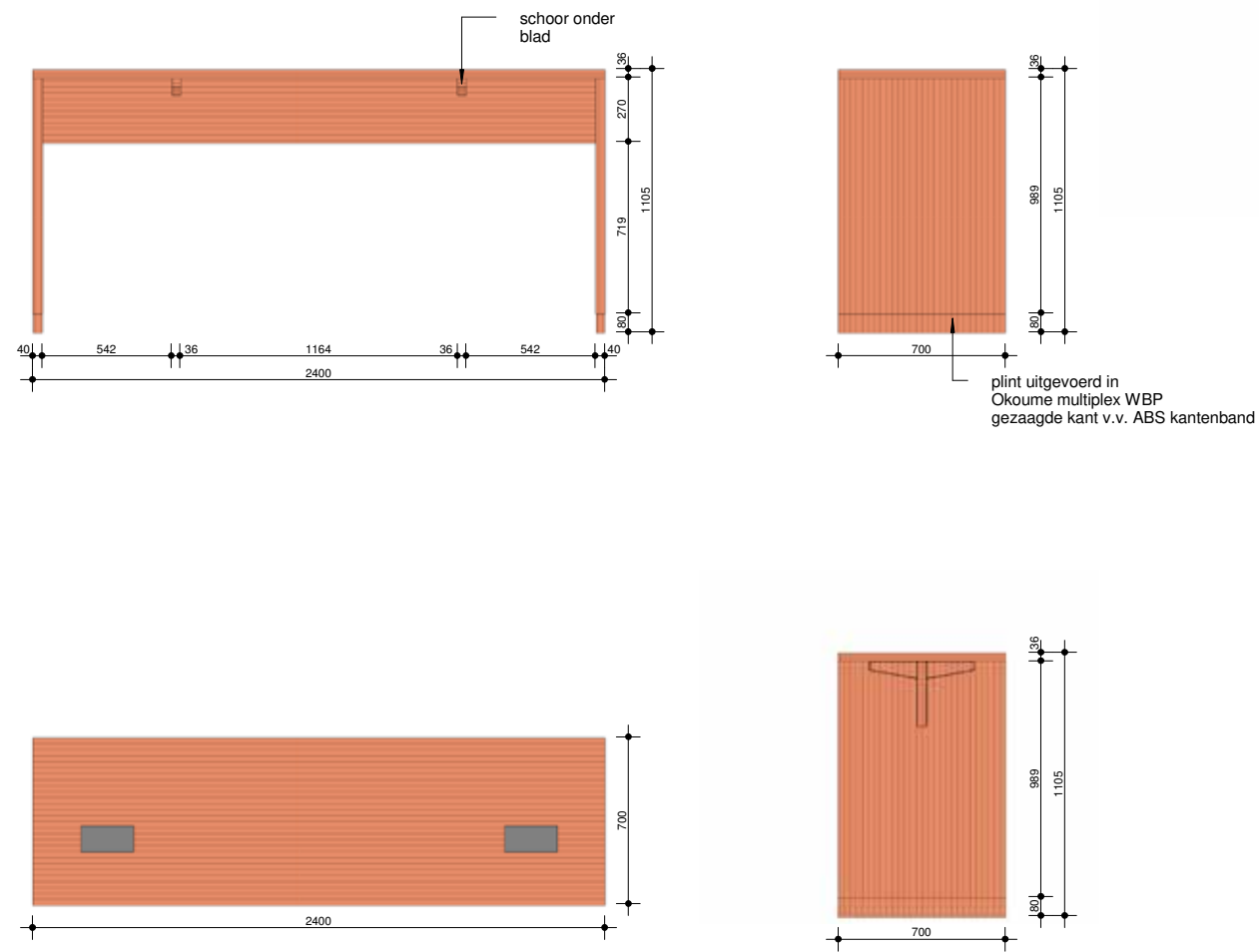

**Aanlandplek**

Afmetingen 2400mm lang, 700mm breed en 1105mm hoog  
 Afwerking HPL Formica F5374 elegant oak- afwerking natuurlijke

Voorzien van cablemanagementsysteem in blad t.b.v. 2x data en 2x wcd per turnbox  
 Aansluiten turnbox en wandcontactdozen door derden\*  
 Tafel voorzien van stabiliteitsvoorziening d.m.v. schoor in kleur, t.b.v. voorkomen doorbuigen. Rechte oplossing wordt als te zwak ervaren.  
 De tafel moet een drukkracht kunnen weerstaan van minimaal 100 kg in het midden van de tafel.



Formica HPL  
 F5374- elegant oak  
 afwerking natuurlijke



**Algemeen**

Alle naden in 'bilverstek'

**ICT meubel**

- Afwerking romp HPL Formica F5374 elegant oak- afwerking naturelle
- Front HPL Pfeiderer U16002 VV Congo
- Plint HPL Formica 2032 brushed pewter aluminium  
voorzien van fabrieksmatig aangebracht HPL, waarbij de gezaagde kanten voorzien zijn van ABS band
- Deur uitgevoerd in 'push to open' door middel van geleider met 'tip-on' 65 kg
- Diktekanten 2mm ABS

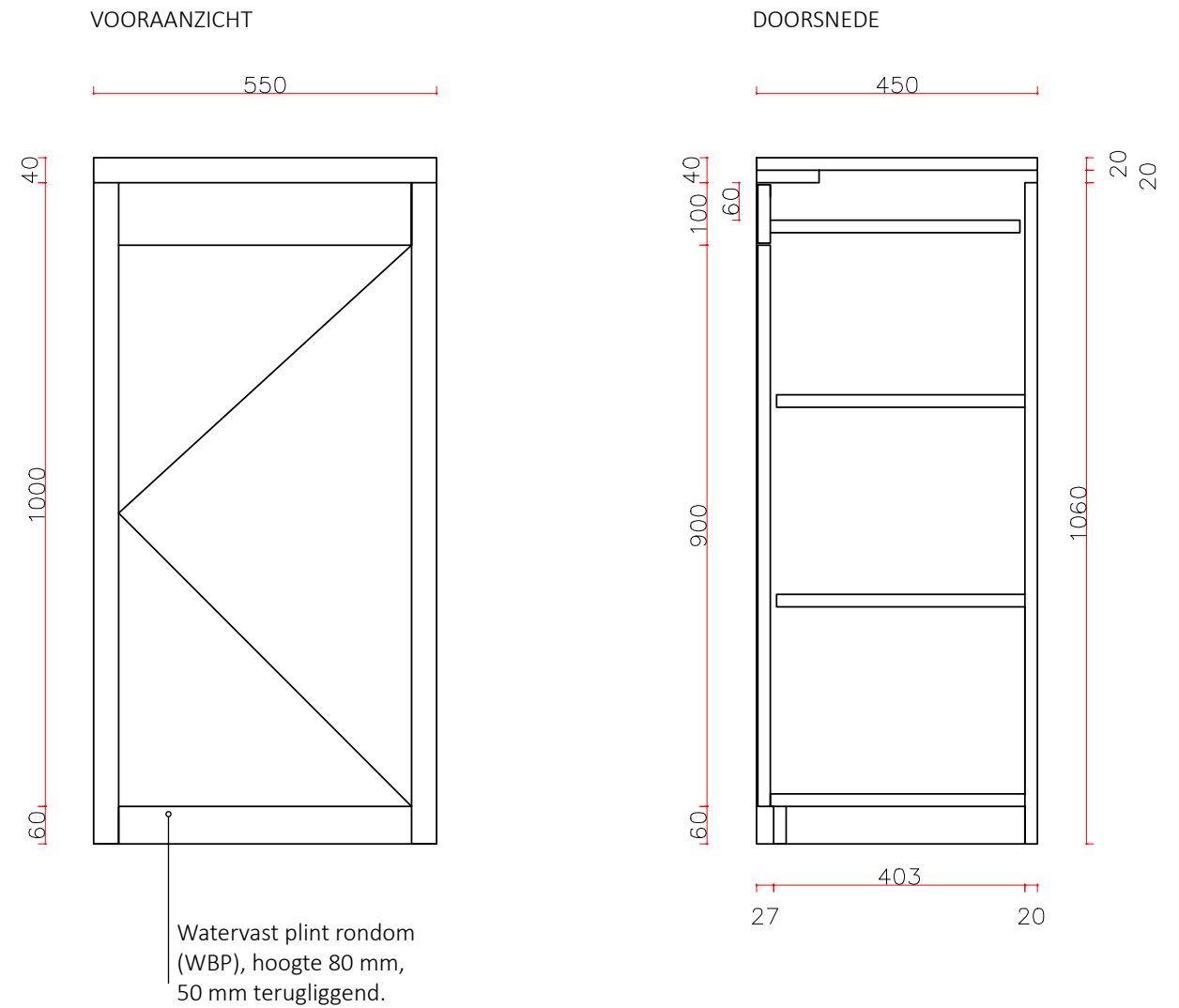

Formica HPL  
M2032- brushed pewter  
aluminium



Pfeiderer HPL  
U16002 VV - Congo

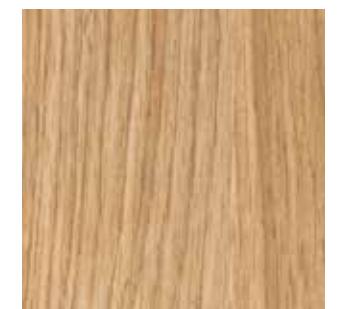

Formica HPL  
F5374- elegant oak  
afwerking naturelle

## Videoconference - Door CIZ/derden, geen maatwerk

- Rekening houden met met meerdere aansluitingen 230V
- Kabels netjes weggewerkt in vloer of wand
- Soundbar komt onder de tv te hangen

## Plank t.b.v. videoconference

Afmetingen	200x1500mm, dikte ca. 30mm
Afwerking	HPL Formica- Elegant Oak F5374, afwerking natuurlijke
Bevestiging	blind bevestigd op wand
Strip	anti slip strip in bovenzijde plank in RVS

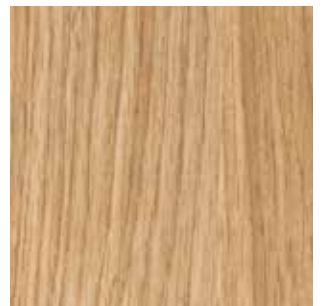
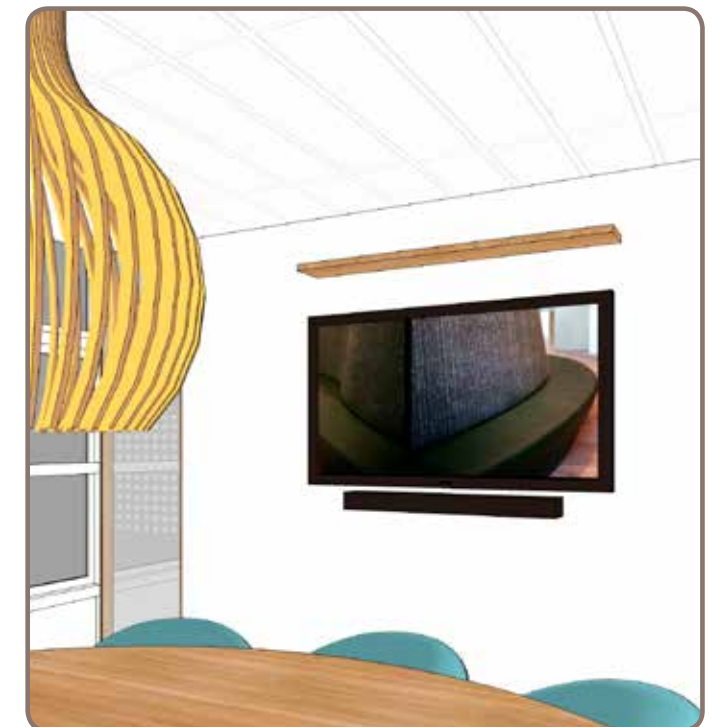
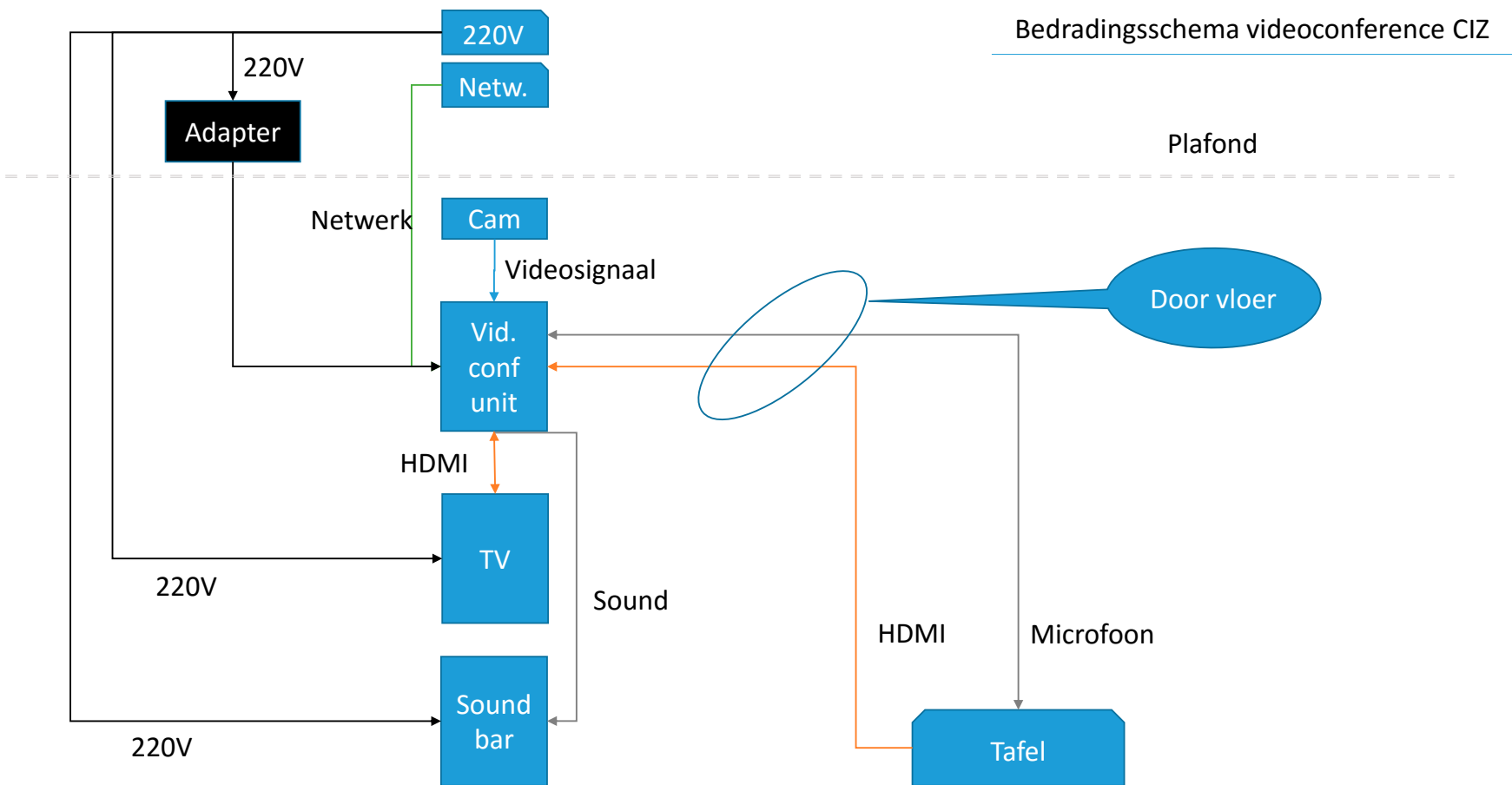

Formica HPL  
F5374- elegant oak  
afwerking naturelle

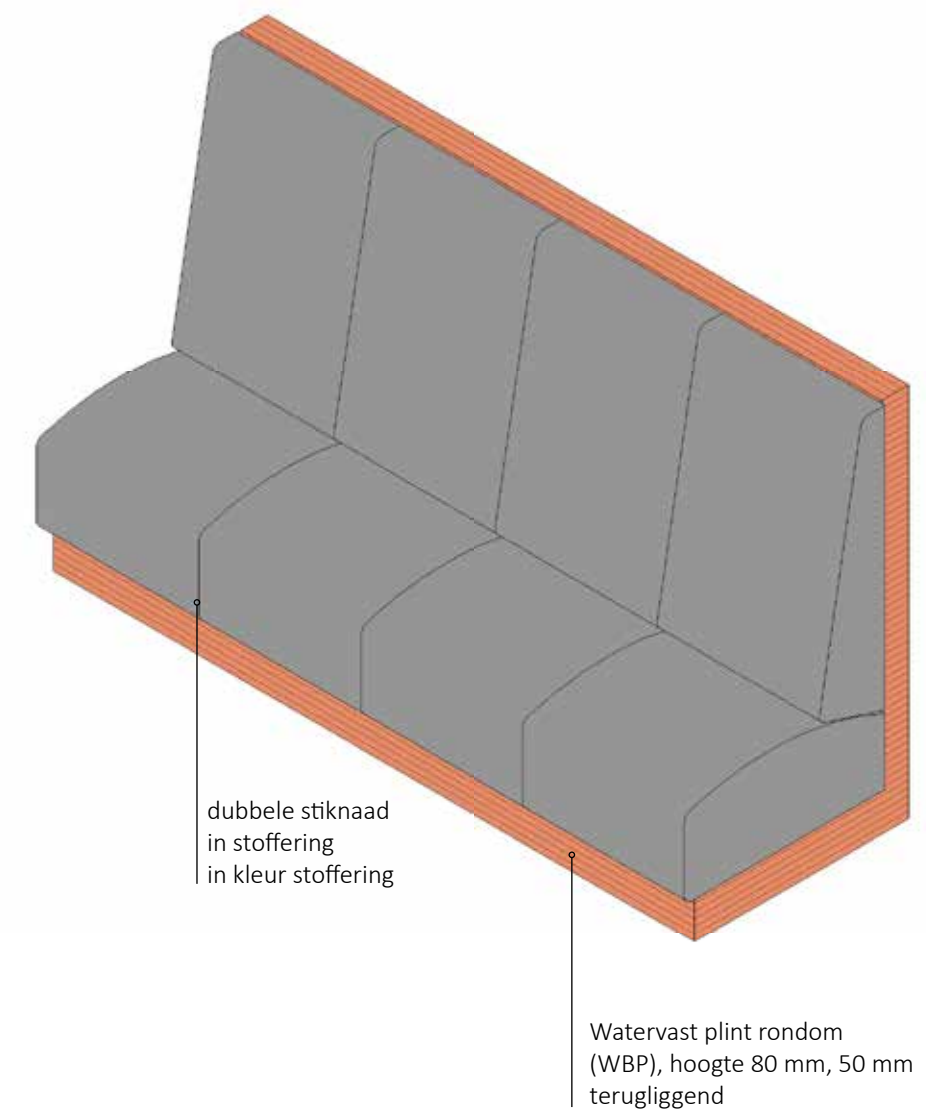
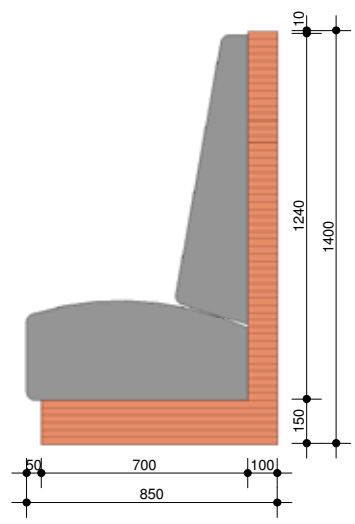
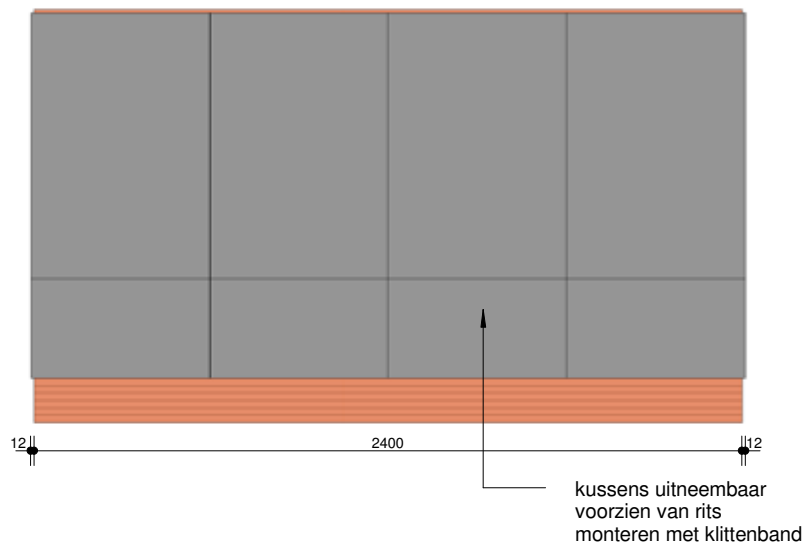
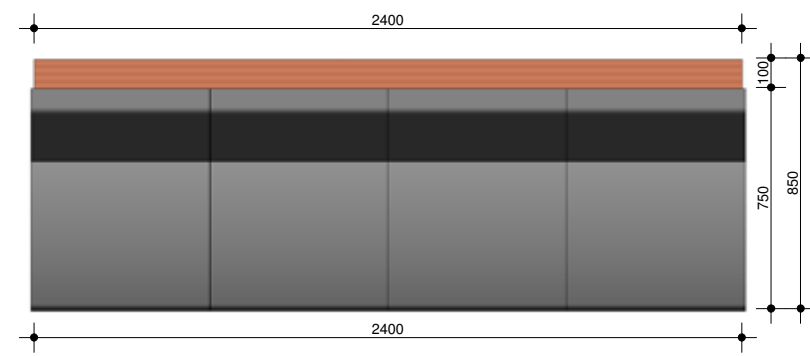

**Algemeen**

Alle naden in 'bilverstek'

**Bank 2400 mm**

<p>Afwerking ombouw kussens</p>	<p>HPL Formica F5374 elegant oak- afwerking naturelle uitneembaar v.v. rits, bevestiging middels klittenband en dient daarnaast geborgd te worden met aanvullende fixatie zodat klittenband niet kan worden losgetrokken. Kussens moeten demontabel zijn.</p>
<p>kunstleer zitting rugkussen koudschuim</p>	<p>Carmat kunstleer o.g., kleur 208x1985 middengrijs koudschuim HR43 (minimaal 100mm dik) koudschuim HR37 (minimaal 50mm dik) v.v. 1 laag dacron watten ter bescherming van de vulling en de stoffering tegen vroegtijdige slijtage</p>



Formica HPL M2032- brushed pewter aluminium



Carmat- kunstleer 8x- 208X1985 middengrijs



Formica HPL F5374- elegant oak afwerking naturelle



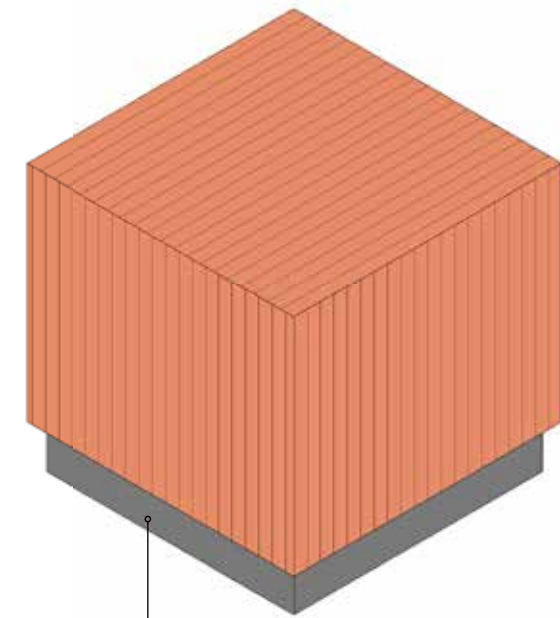
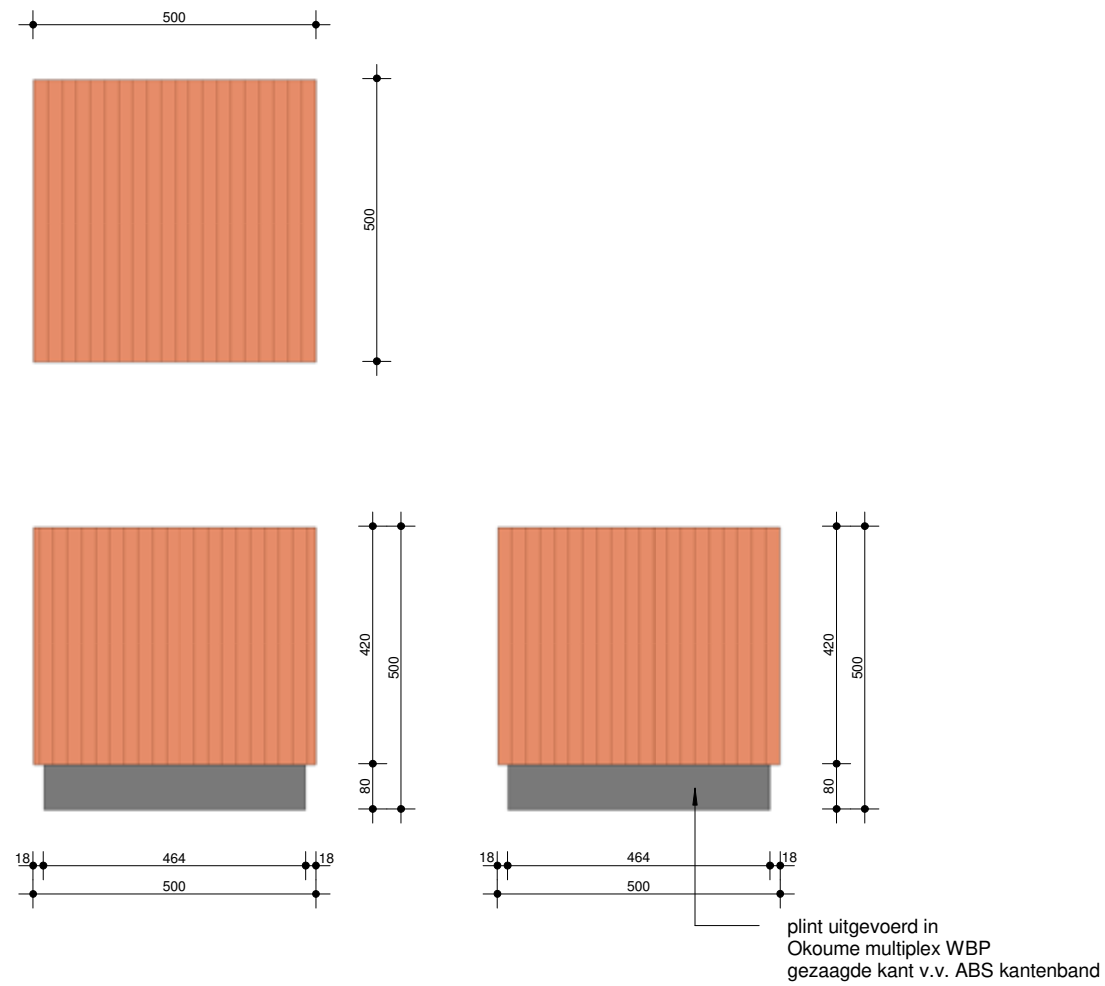

Watervast plint rondom, hoogte 80 mm, 50 mm terugliggend

**Tafel poefmodel**

- Afmetingen 500x500 mm
- Afwerking HPL Formica F5374 elegant oak- afwerking naturelle
- Plint HPL Formica 2032 brushed pewter aluminium

Belasting per m2 100 kg, doorbuiging of vervormingen mogen niet optreden



Formica HPL M2032- brushed pewter aluminium



Formica HPL F5374- elegant oak afwerking naturelle

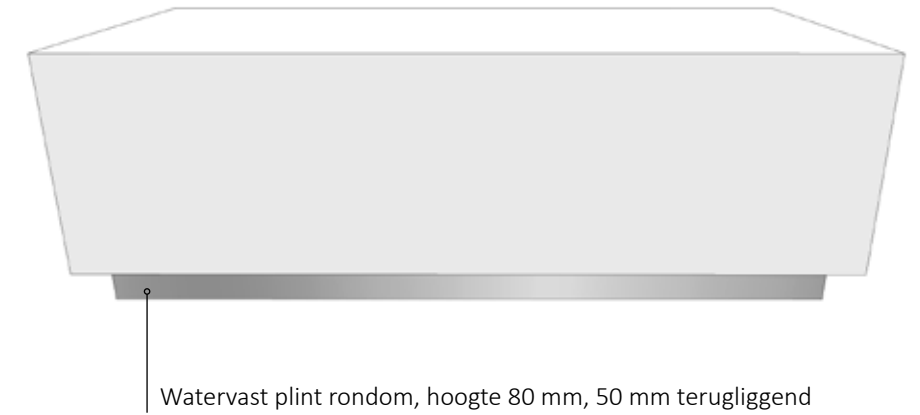
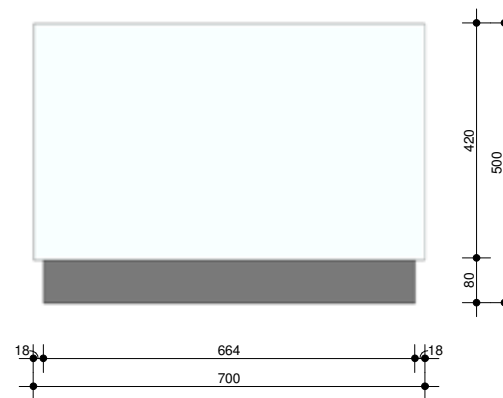
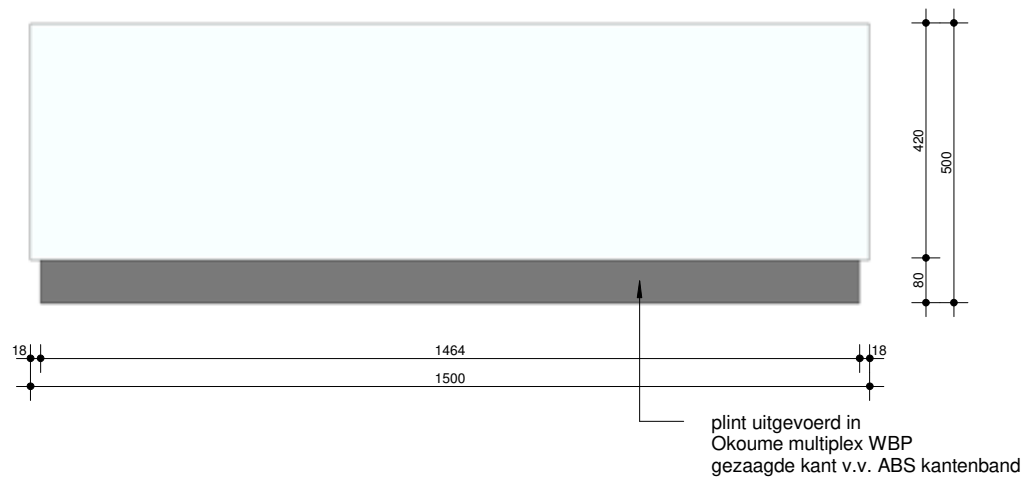
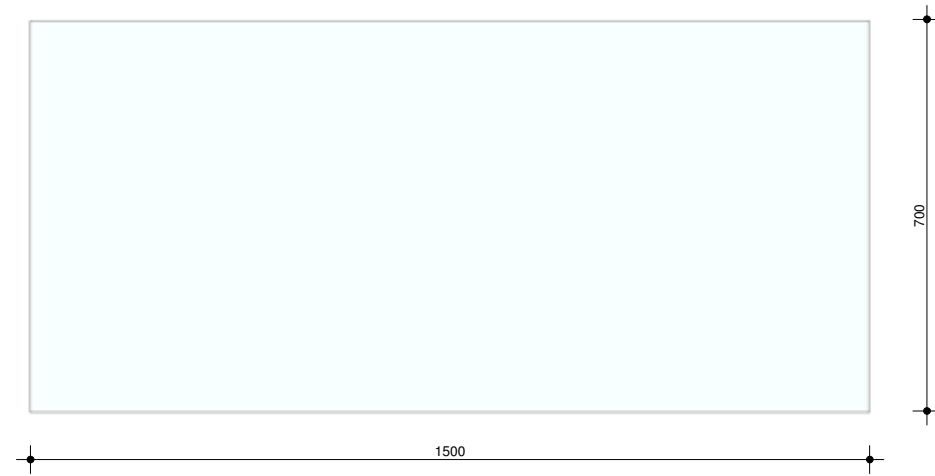

**Tafel - laag model**

- Afwerking HPL Formica K1040 alpino wit- hoogglans (RAL9010)
- Afmeting 1500x625 mm
- Plint 18mm watervast MDF
- HPL Formica 2032 brushed pewter aluminium

Belasting per m2 100 kg, doorbuiging of vervormingen mogen niet optreden



Formica HPL M2032- brushed pewter aluminium

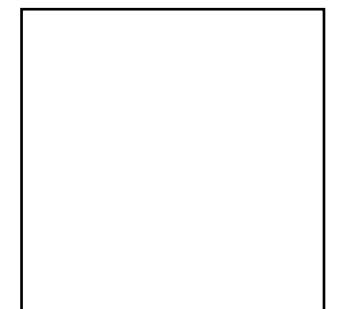

Formica HPL K1040- alpino (RAL9010)

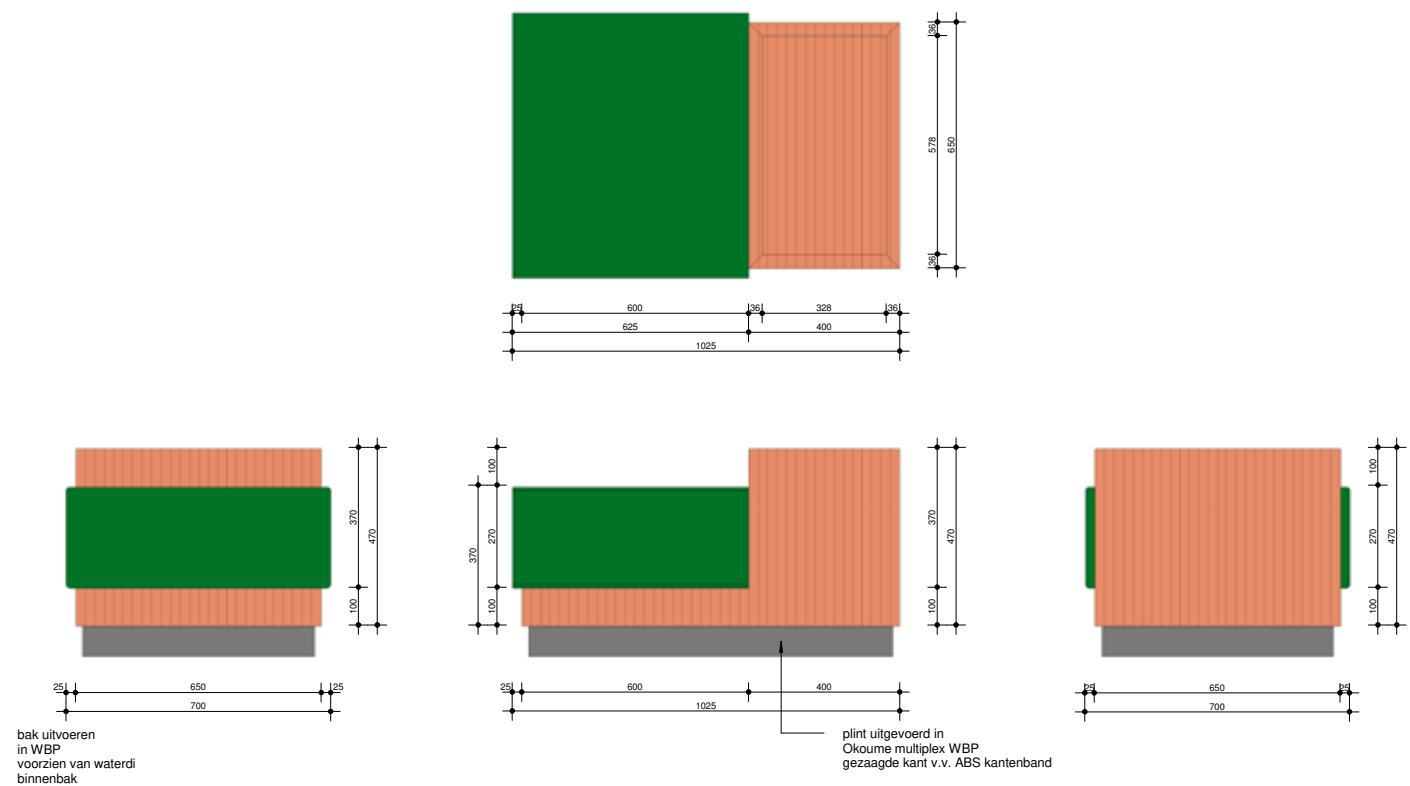

bak uitvoeren in WBP voorzien van waterdichte binnenbak

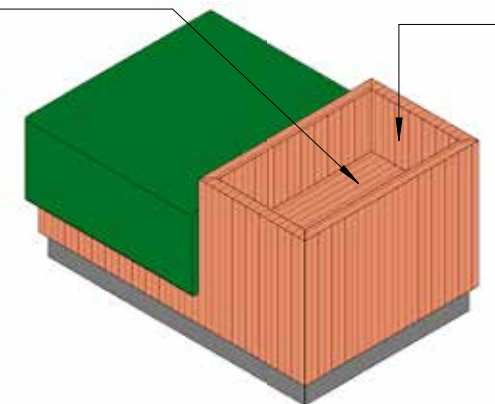

DIEP 200 MM WATERDICHT UITVOEREN

**Tuinzitje 1-zits**

Afwerking ombouw	HPL Formica F5374 elegant oak- afwerking naturelle
Plint	HPL Formica 2032 brushed pewter aluminium
Kussens	uitneembaar v.v. rits, bevestiging middels klittenband en dient daarnaast geborgd te worden met aanvullende fixatie zodat klittenband niet kan worden losgetrokken. Kussens moeten demontabel zijn.
Kunstleer	Carmat kunstleer o.g., kleur 208x4119 donkergroen
Zitting	koudschuim HR43 (minimaal 100mm dik)
Koudschuim	v.v. 1 laag dacron watten ter bescherming van de vulling en de stoffering tegen vroegtijdige slijtage

Let op: plantenbak dient voorbereid te zijn op plaatsing levende beplanting en derhalve volledig waterdicht te zijn.

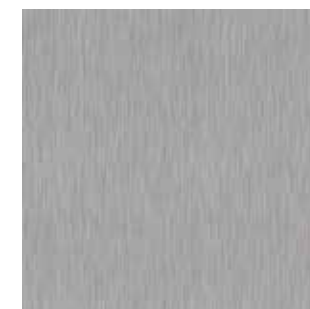

Formica HPL M2032- brushed pewter aluminium



Carmat- kunstleer 8x- 208X4119 donkergroen



Formica HPL F5374- elegant oak afwerking naturelle



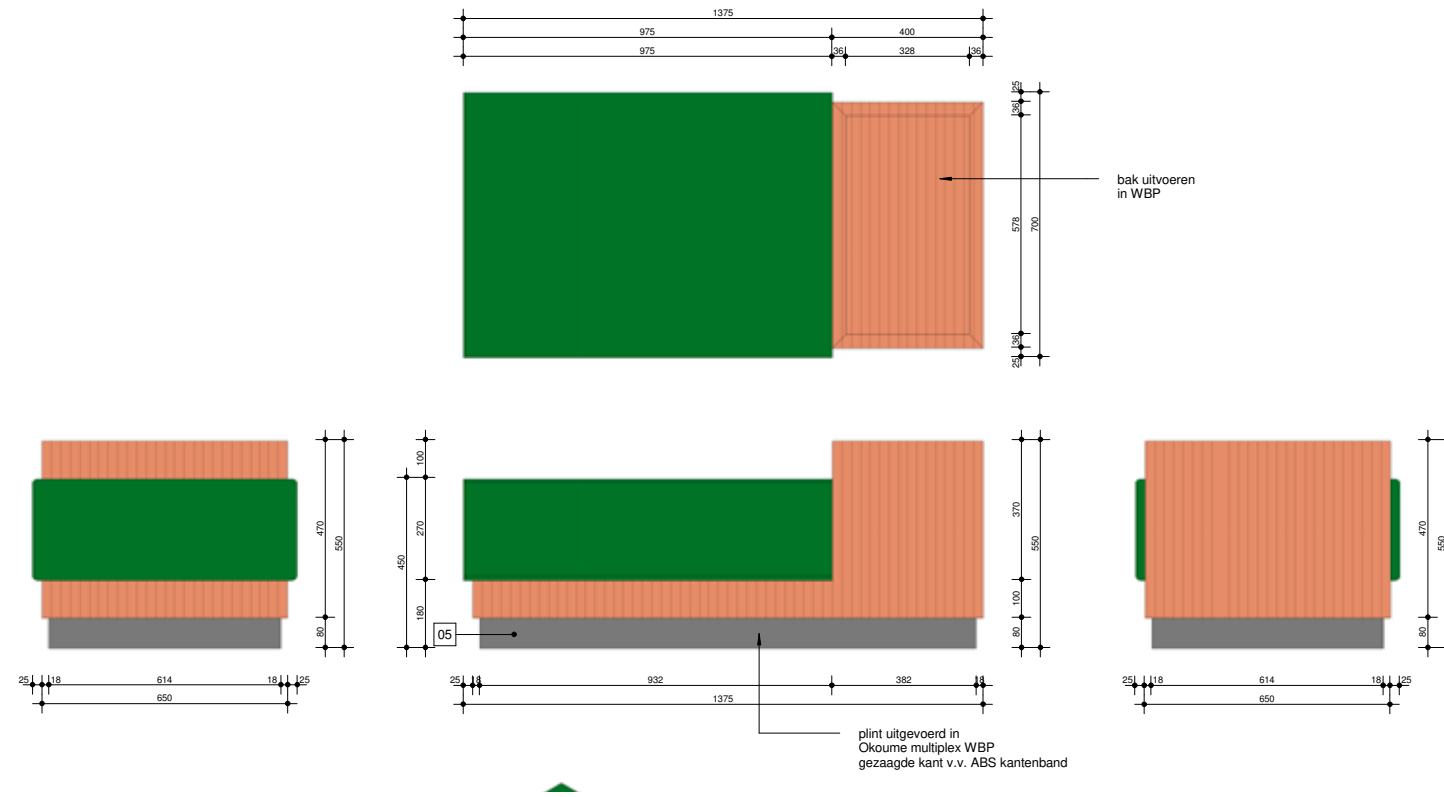

DIEP 200 MM  
WATERDICHT UITVOEREN

bak uitvoeren  
in WBP  
voorzien van waterdichte  
binnenbak

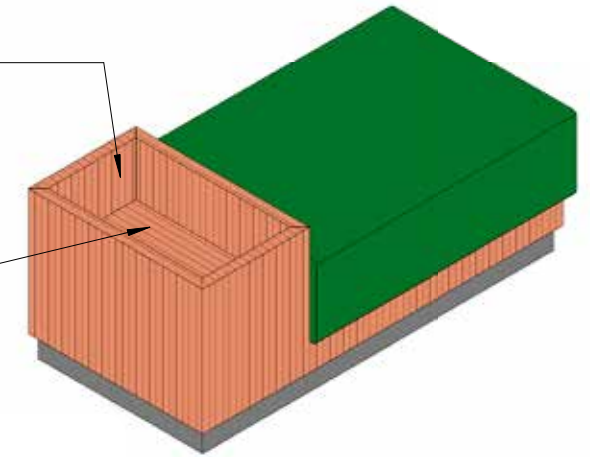

**Tuinbank 2-zits**

Afwerking ombouw	HPL Formica F5374 elegant oak- afwerking naturelle
Plint	HPL Formica 2032 brushed pewter aluminium
Kussens	uitneembaar v.v. rits, bevestiging middels klittenband en dient daarnaast geborgd te worden met aanvullende fixatie zodat klittenband niet kan worden losgetrokken. Kussens moeten demontabel zijn.
Kunstleer	Carmat kunstleer o.g., kleur 208x4119 donkergroen
Zitting	koudschuim HR43 (minimaal 100mm dik)
Koudschuim	v.v. 1 laag dacron watten ter bescherming van de vulling en de stoffering tegen vroegtijdige slijtage

Let op: plantenbak dient voorbereid te zijn op plaatsing levende beplanting en derhalve volledig waterdicht te zijn.



Formica HPL  
M2032- brushed pewter  
aluminium



Carmat- kunstleer  
8x- 208X4119  
donkergroen



Formica HPL  
F5374- elegant oak  
afwerking naturelle



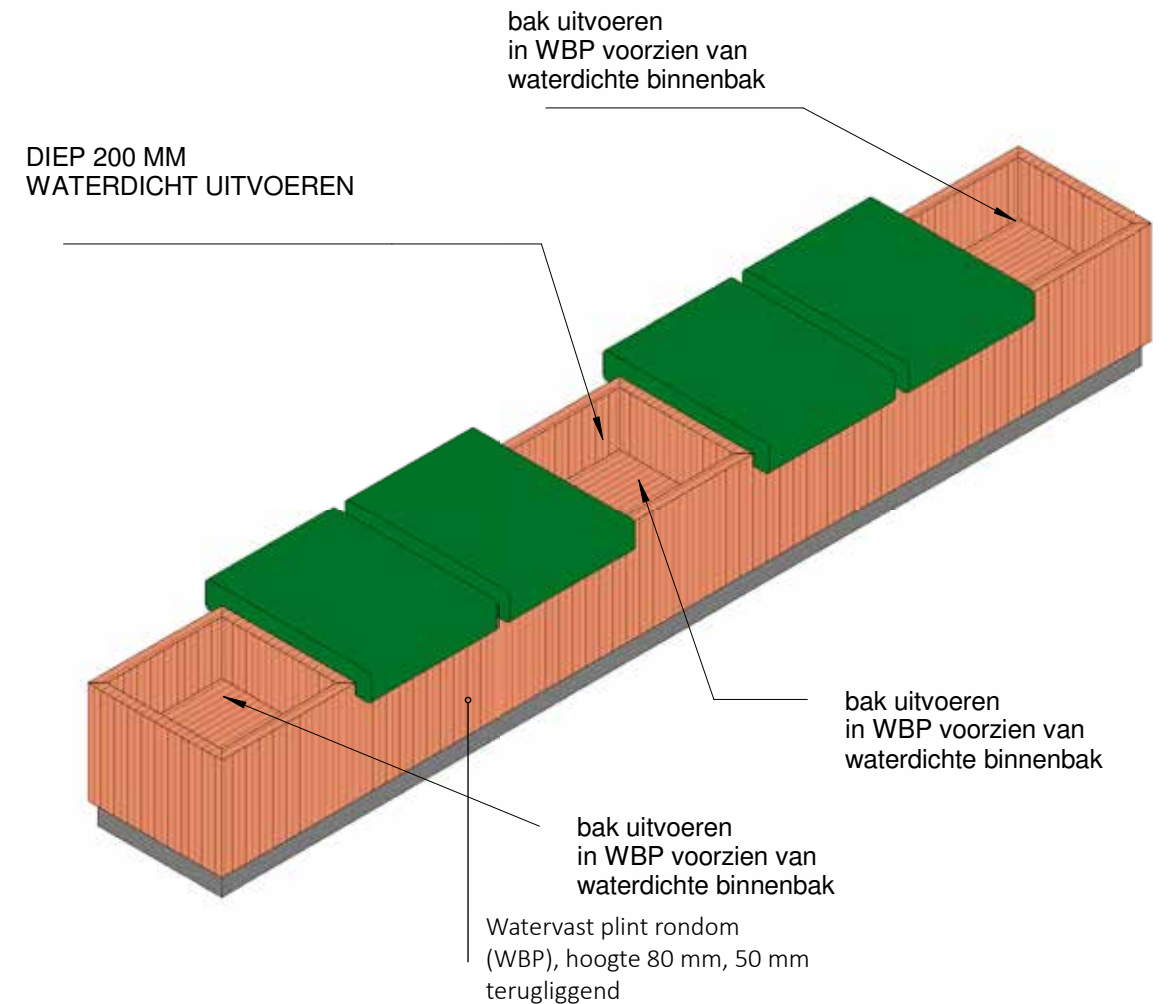
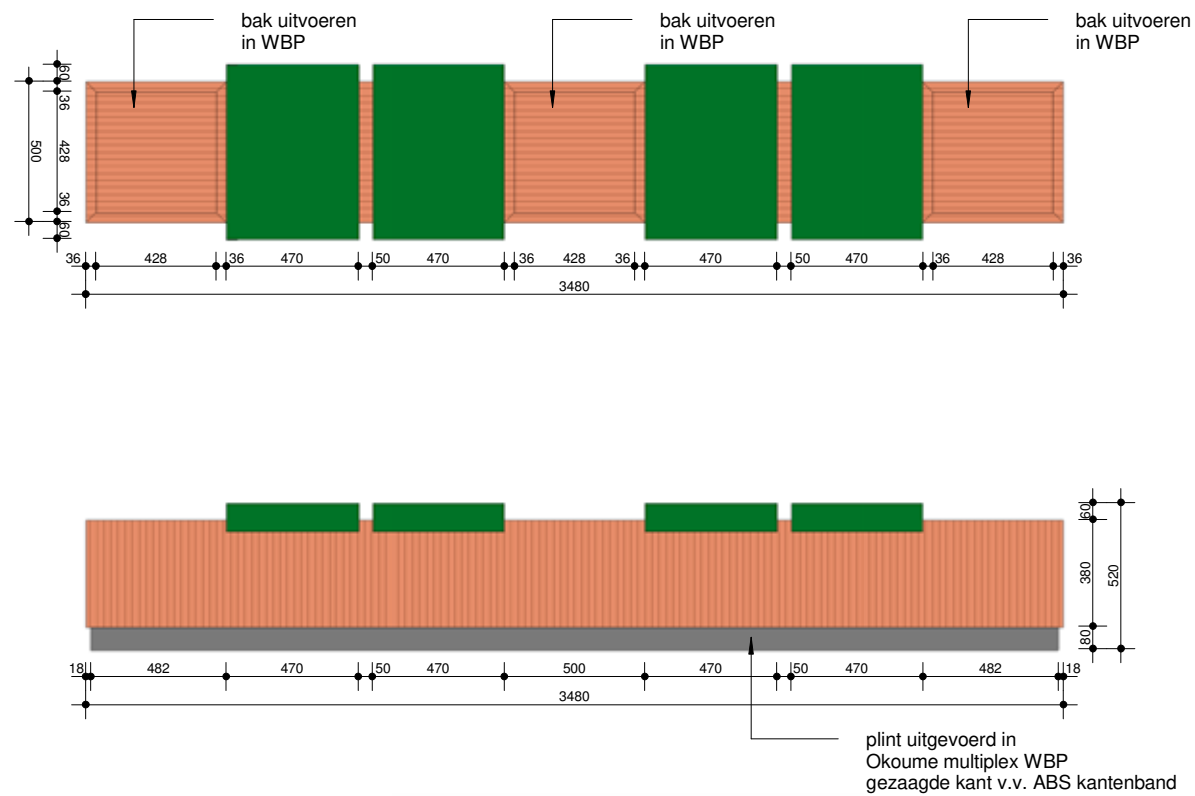

**Tuinbank 4-zits**

Afwerking ombouw	HPL Formica F5374 elegant oak- afwerking naturelle
Plint	HPL Formica 2032 brushed pewter aluminium
Kussens	uitneembaar v.v. rits, bevestiging middels klittenband en dient daarnaast geborgd te worden met aanvullende fixatie zodat klittenband niet kan worden losgetrokken. Kussens moeten demontabel zijn.
Kunstleer	Carmat kunstleer o.g., kleur 208x4119 donkergroen
Zitting	koudschuim HR43 (minimaal 100mm dik)
Koudschuim	v.v. 1 laag dacron watten ter bescherming van de vulling en de stoffering tegen vroegtijdige slijtage

Let op: plantenbak dient voorbereid te zijn op plaatsing levende beplanting en derhalve volledig waterdicht te zijn.



Formica HPL M2032- brushed pewter aluminium



Carmat- kunstleer 8x- 208X4119 donkergroen

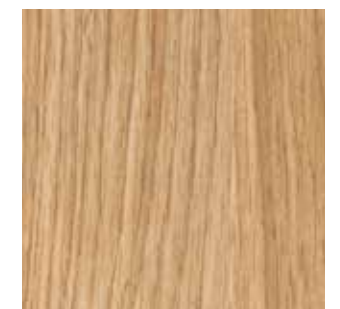

Formica HPL F5374- elegant oak afwerking naturelle



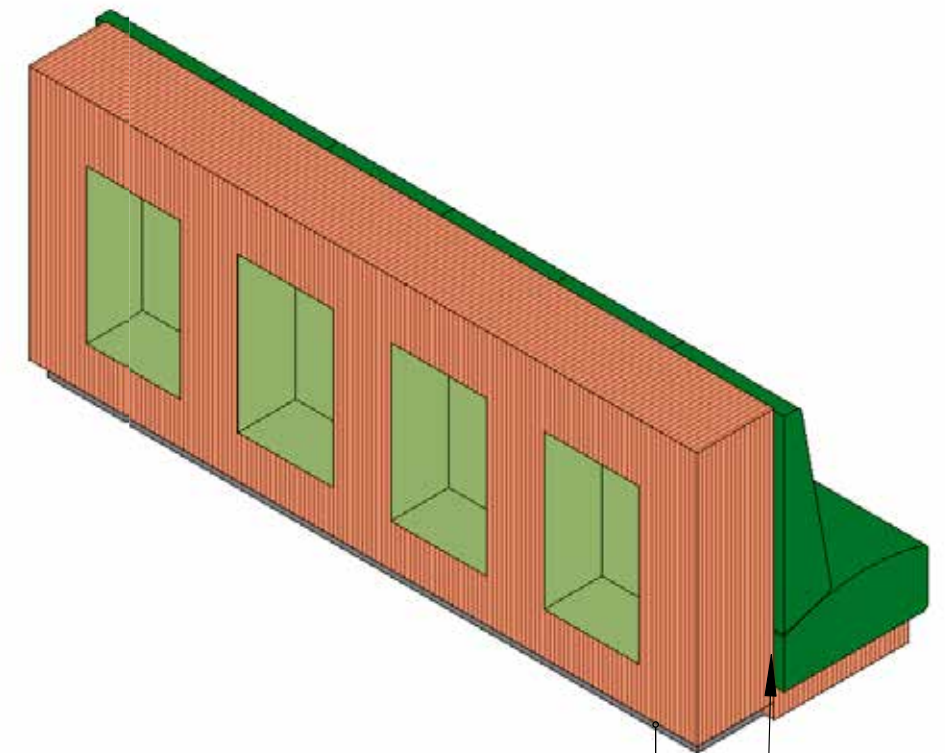
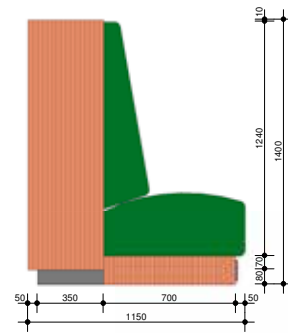
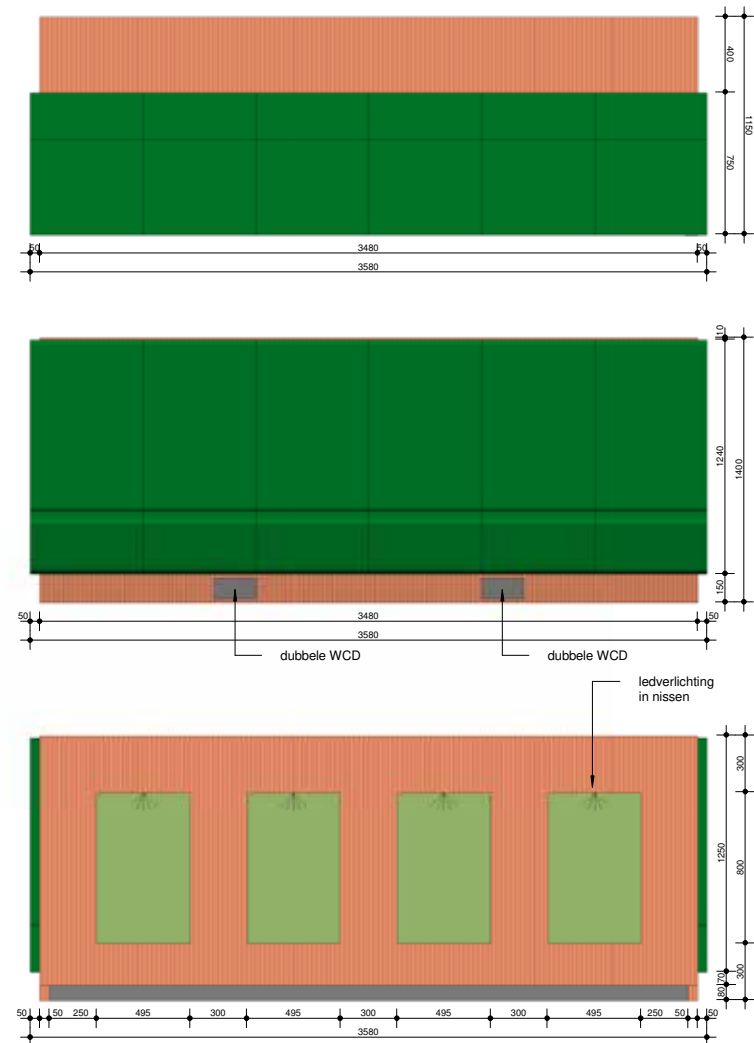

Watervast plint rondom (WBP), hoogte 80 mm, 50 mm terugliggend

**Tuinbank 2-zits**

Afwerking ombouw	HPL Formica F5374 elegant oak- afwerking natuurlijke
Nissen	HPL Formica F8820 leaf green- afwerking Matte58
Plint	HPL Formica 2032 brushed pewter aluminium
Kussens	uitneembaar v.v. rits, bevestiging middels klittenband en dient daarnaast geborgd te worden met aanvullende fixatie zodat klittenband niet kan worden losgetrokken. Kussens moeten demontabel zijn.
Kunstleer	Carmat kunstleer o.g., kleur 208x4119 donkergroen
Zitting	koudschuim HR43 (minimaal 100mm dik)
Rugkussen	koudschuim HR37 (minimaal 50mm dik)
Koudschuim	v.v. 1 laag dacron watten ter bescherming van de vulling en de stoffering tegen vroegtijdige slijtage

Bank en achterwand te demonteren, als aparte meubelstukken

Let op: plantenbak dient voorbereid te zijn op plaatsing levende beplanting en derhalve volledig waterdicht te zijn.



Formica HPL M2032- brushed pewter aluminium



Carmat- kunstleer 8x- 208X4119 donkergroen



Formica- HPL F8820- Leaf green afwerking Matte58



Formica HPL F5374- elegant oak afwerking natuurlijke



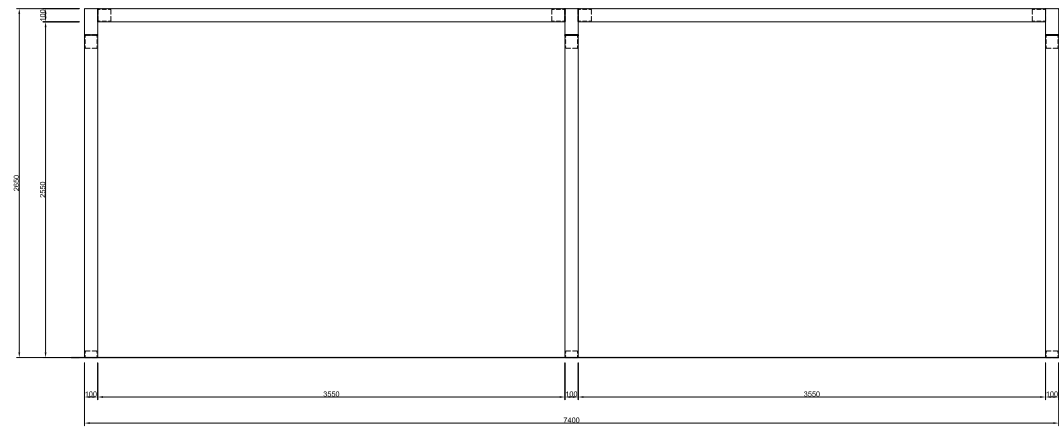

vooraanzicht 1:20

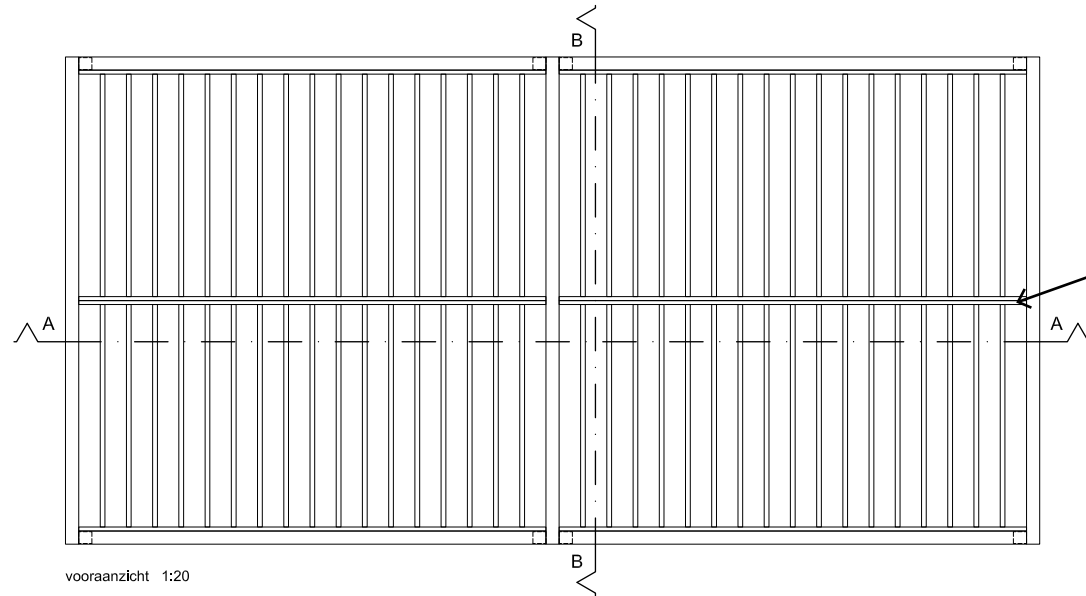

vooraanzicht 1:20

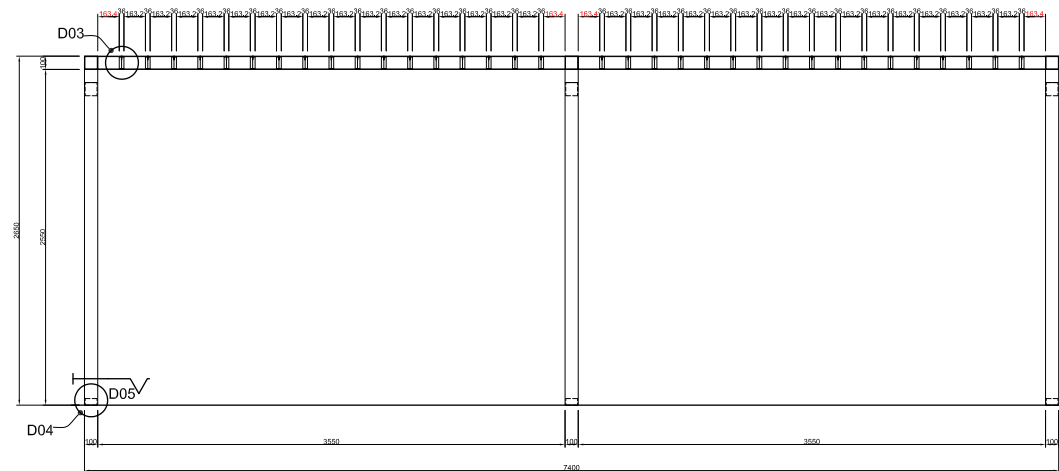

doorsnede AA 1:20

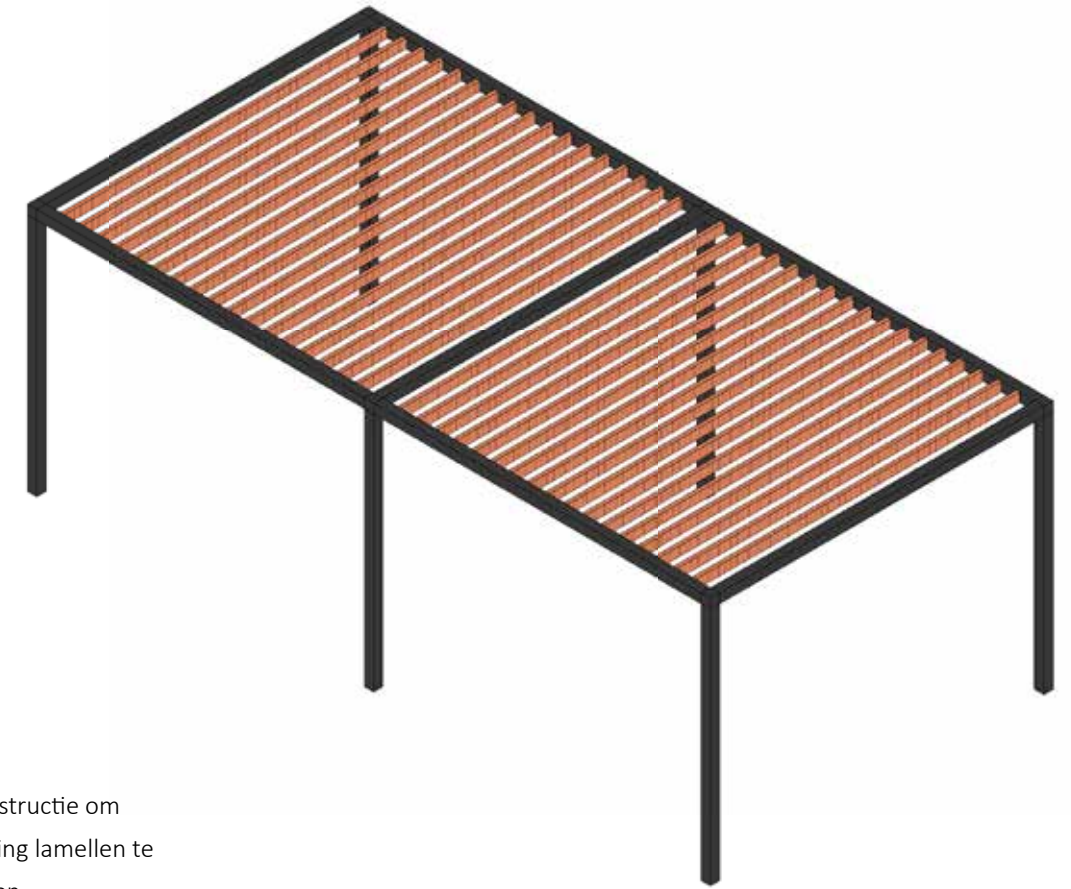

extra constructie om doorbuiging lamellen te voorkomen

**Pergola**

- afmeting ca. 7400 x 2650 mm

**Lamellen:**

- afwerking HPL Elegant Oak
- dikt 36 mm, hoogte 100 mm
- afgewerkt met kantenband
- lamellen uitneembaar, schroeven vanaf onder in verband met bereikbaarheid installaties boven lamellen
- lamellen mogen niet doorbuigen / krom trekken, indien nodig lengte opsplitsen door extra constructie

**Stalen frame:**

- kokers 100x100 mm
- geheel gepoedercoat, RAL 7043



Formica HPL  
F5374- elegant oak  
afwerking natuurlijke

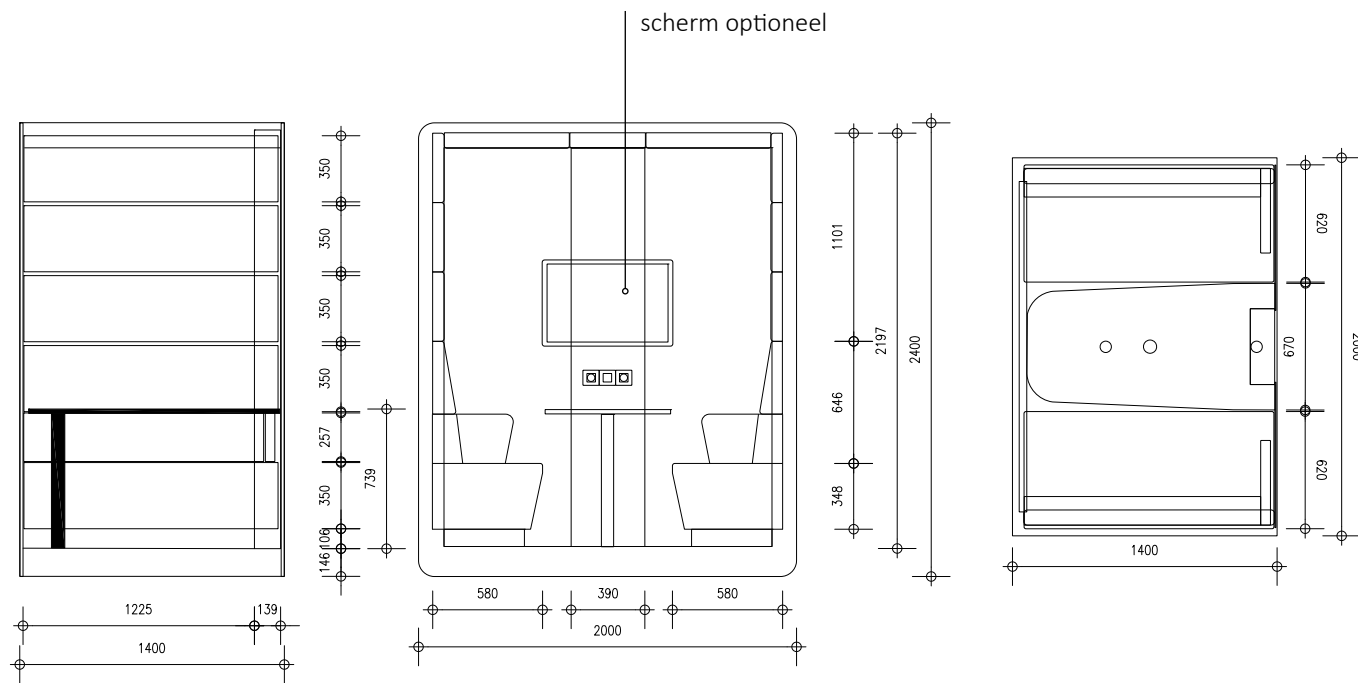

**Overlegbox**

**B 2000 x D 1400 x H 2400 mm**

- Romp Centrale kolom uitgevoerd met een lichtschakelaar en elektrificatie 220V kleur wit. Optioneel met kabeldoorvoer in de centrale kolom om kabels van een TB te verbergen.
- Afwerking ombouw Formica HPL K1040- alpino (RAL9010)  
optioneel HPL Formica F5374 elegant oak- afwerking natuurlijke
- Kussens uitneembaar v.v. rits, bevestiging middels klittenband en dient daarnaast geborgd te worden met aanvullende fixatie zodat klittenband niet kan worden losgetrokken. Kussens moeten demontabel zijn.
- Stofferering Mura Olive Green en Mura Light Green
- Zitting koudschuim HR43 (minimaal 100mm dik)
- Rugkussen koudschuim HR37 (minimaal 50mm dik)
- Koudschuim v.v. 1 laag dacron watten ter bescherming van de vulling en de stoffering tegen vroegtijdige slijtage
- Tafel Formica HPL K1040- alpino (RAL9010)
- Ventilatie Bij geloten units: Actieve ventilatie met een vermogen van 382,5m3/h, activatie door bewegingsdetector met instelbare vertraging. in bedrijfsvolume van 40dB.
- Akoestiek Bij gesloten units: Spraakreductie Ds=19
- Deur gehard glazen panelen deur, voorzien van RVS deurbeslag



Mura - Olive Green TOL



Mura - Light Green TZJ



Formica HPL F5374- elegant oak afwerking natuurlijke

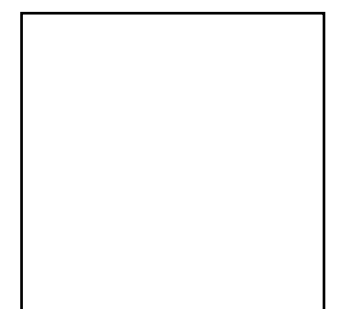

Formica HPL K1040- alpino (RAL9010)

